

Adam

meble

INSTRUKCJA MONTAŻU
ASSEMBLY INSTRUCTION

Do montażu potrzebne są :

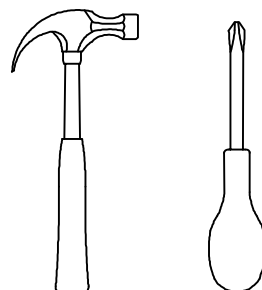

SYSTEM ANNA SZAFA A-1DW

ZASADY UŻYTKOWANIA MEBLI:

1. Meble powinny być użytkowane zgodnie z ich konstrukcją i przeznaczeniem.
2. Meble powinny być przechowywane i używane w odpowiednich warunkach tj. nie należy dopuszczać do nadmiernego przegrzewania (przesuszenia), unikać wilgoci (zamoczenia, przemarzania).
3. Meble powinny być używane w pomieszczeniach suchych i zabezpieczonych przed szkodliwymi wpływami atmosferycznymi oraz bezpośrednim działaniem promieni słonecznych.
4. Mebli nie należy ustawiać w odległości mniejszej jak 1 metr od czynnych grzejników.

NIE UWZGLĘDNIĄ SIĘ ZGŁOSZEŃ REKLAMACYJNYCH OBEJMUJĄCYCH:

1. Uszkodzenia powstałe w wyniku niewłaściwego przewozu bądź przenoszenia mebli oraz złego montażu, jak również wynikiem po sprzedaży ze zdarzeń losowych i innych okoliczności.
2. Uszkodzenia powstałe w wyniku niewłaściwego użytkowania, przechowywania i konserwacji, jak również po stwierdzeniu napraw przez osobę nieupoważnioną.
3. Wady i uszkodzenia w następstwie których obniżono cenę wyrobu.







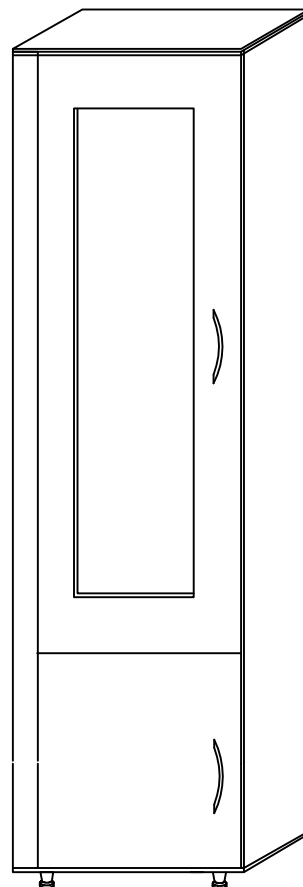







UWAGA !

W dniu zakupu mebli należy sprawdzić (najlepiej w sklepie) stan zakupionych mebli tzn.:

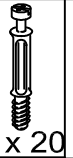
1. Czy towar jest zgodny z zamówieniem
2. Czy elementy nie są uszkodzone i czy ich ilość wraz z akcesoriami jest zgodna z poniższym wykazem



Opis form	Wykaz formatek	Wymiar (mm)	Ilość
A	noga	1940x390	2
B	blat	562x410	2
C	polki	524x380	4
D	listwa	1940x80	1
E	polka	524x388	1
F	drzwi male	436x476	1
G	drzwi duze	1496x476	1
H			
I			
J			
K			
L			
M			
N			
P			
R	plecy HDF szafki	2000x556	1

a	b	c	d	e	f	g	o	p	s
 x 4	 x 2	 x 20	 x 10	 x 10	 x 5	 x 10		 x 10	
 x 12	 x 20		 x 1	 x 25	 x 5	 x 40		 x 16	 x 4
j	k	l	m	n	h	i		r	

UWAGA !

KROK 1: montujemy akcesoria tzn. nabijamy kołki drewniane, wkręcamy miłkosrody itd. do poszczególnych elementów.

KROK 2: przybijamy listwę "D" do nogi na klej.

KROK 3: łączymy elementy tak aby powstała bryła.

KROK 4: przybijamy plecy HDF i obsadzamy drzwi.

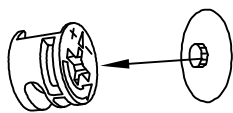

c

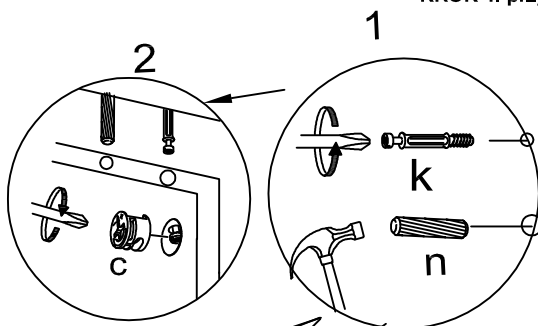

2

1

k

n

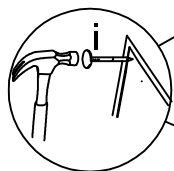

g

j

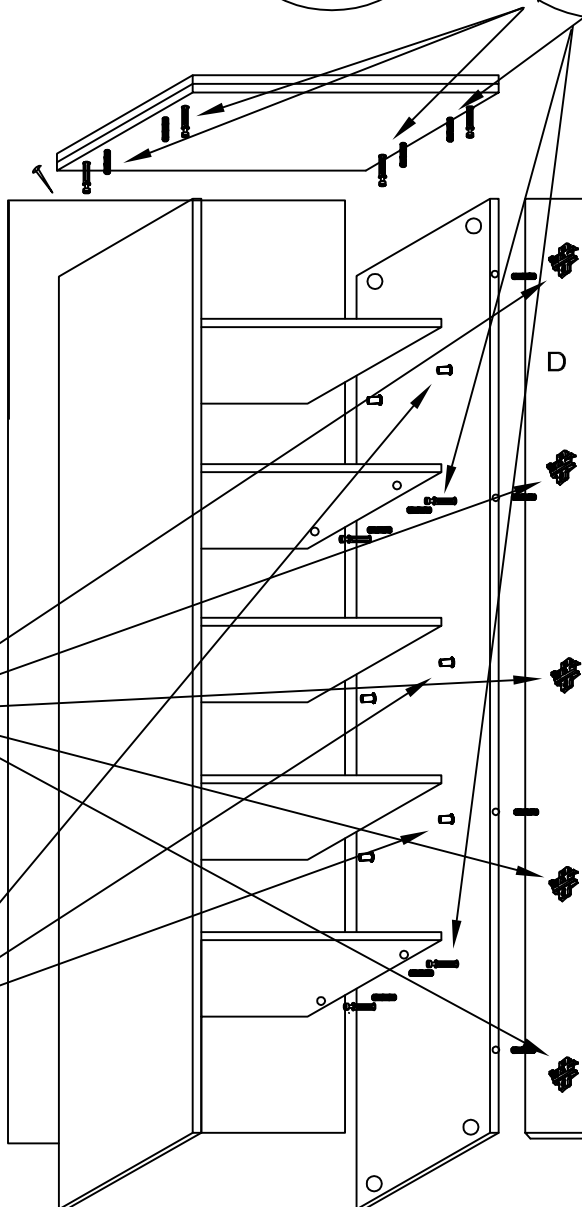

D

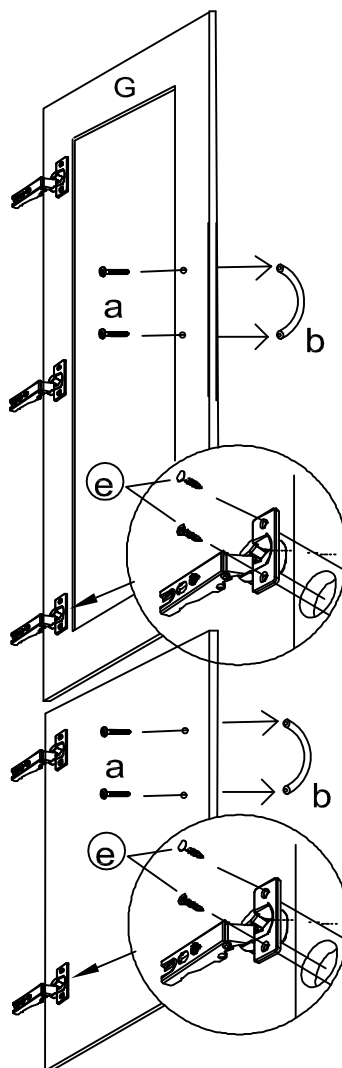

G

a

e

a

e

b

b

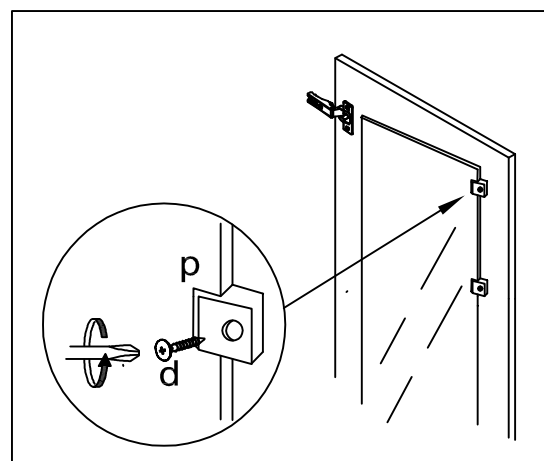
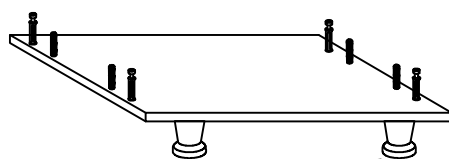
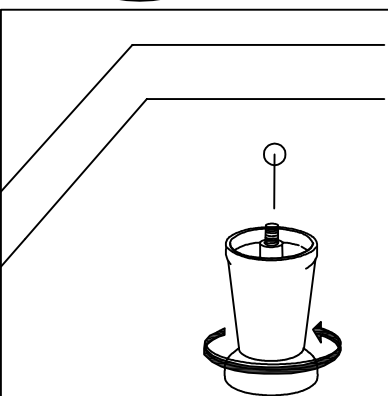

p

d