

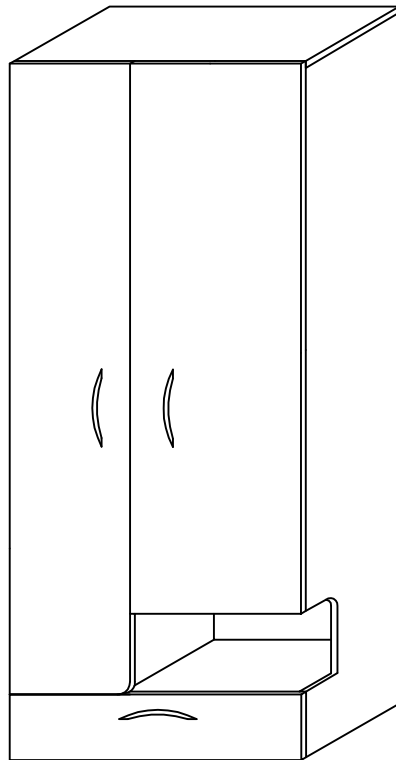

# FX 01



## ZASADY UŻYTKOWANIA MEBLI:

1. Meble powinny być użytkowane zgodnie z ich konstrukcją i przeznaczeniem.
2. Meble powinny być przechowywane i używane w odpowiednich warunkach tj. nie należy dopuszczać do nadmiernego przegrzewania (przesuszenia), unikać wilgoci (zamoczenia, przemarzania).
3. Meble powinny być używane w pomieszczeniach suchych i zabezpieczonych przed szkodliwymi wpływami atmosferycznymi oraz bezpośrednim działaniem promieni słonecznych.
4. Mebli nie należy ustawiać w odległości mniejszej jak 1 metr od czynnych grzejników.

## NIE UWZGLĘDNI SIĘ ZGŁOSZEŃ REKLAMACYJNYCH OBEJMUJĄCYCH:



















1. Uszkodzenia powstałe w wyniku niewłaściwego przewozu bądź przenoszenia mebli oraz złego montażu, jak również wynikiem po sprzedaży ze zdarzeń losowych i innych okoliczności.
2. Uszkodzenia powstałe w wyniku niewłaściwego użytkowania, przechowywania i konserwacji, jak również po stwierdzeniu napraw przez osobę nieupoważnioną.
3. Wady i uszkodzenia w następstwie których obniżono cenę wyrobu.

## UWAGA !

W dniu zakupu mebli należy sprawdzić (najlepiej w sklepie) stan zakupionych mebli tzn.:

1. Czy towar jest zgodny z zamówieniem
2. Czy elementy nie są uszkodzone i czy ich ilość wraz z akcesoriami jest zgodna z poniższym wykazem

Wykaz	Wymiar (mm)	Ilość
A	1914x480	2
B	800x480	1
C	800x480	1
D	764x476	1
E	1712x476	1
F	259x476	4
G	487x476	1
H	797x217	1
I	739x160	1
J	430x160	2
K	1727x327	1
L	1507x467	1
M	453x737	1
N	1938x788	1

 x 6	 x 3	 x 6	 x 18	 x 26	 x 6	 x 12	 x 1	 x 1		
 x 12	 x 6	 x 8	 x 1	 x 14	 x 6	 x 60	 x 1	 x 6	 x 18	
j	k	l	m	n	h	i		r		

## DO MONTAŻU POTRZEBNE SĄ:

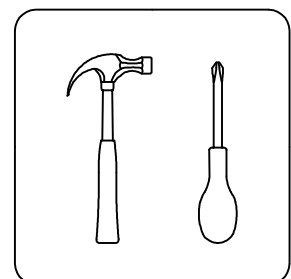

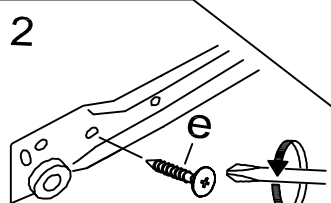
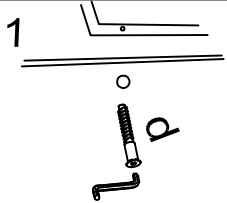
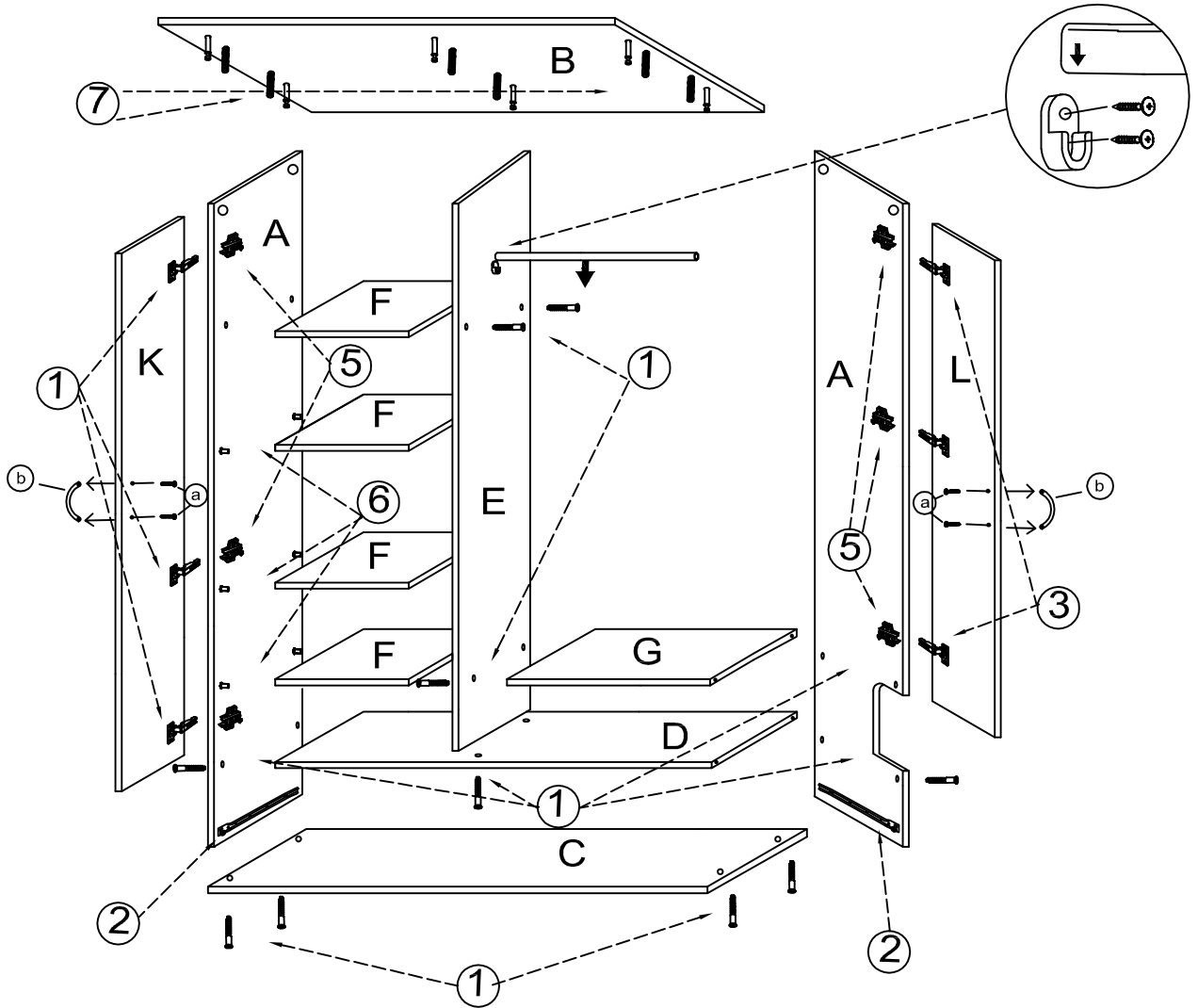

**UWAGA !**

**KROK 1:** montujemy akcesoria tzn. nabijamy kołki drewniane, wkręcamy mimosrody itd. do poszczególnych elementów.

**KROK 2:** łączymy elementy E,D,F,G (rys.1), później dodajemy kolejno element A,C (rys.1), element F (rys.6), element B (rys.7)

**KROK 3:** przybijamy plecy HDF (W) i obsadzamy drzwi oraz szuflady (rys.8)

**UWAGA KLEJ STOSUJEMY TYLKO DO MONTAZU SZUFLADY..**

