

GM

Gata Meble

od 1980



Od ponad 40 lat tworzymy unikatowe kolekcje mebli, które godnie i dumnie prezentują najważniejsze wartości wzornictwa przemysłowego – funkcjonalność, trwałość oraz estetykę.

Odpowiedzialność i wartości

Jako jedni z czołowych producentów mebli w Polsce jesteśmy świadomi odpowiedzialności, jaka na nas spoczywa. Ta świadomość motywuje nas i powoduje, że bardzo racjonalnie i rzetelnie podchodzimy do naszej pracy. Wierzymy, że prawdziwa jakość to nie tylko znakomite wzornictwo – to również pasja i oddanie pracowników, których codzienna praca w dalszej perspektywie docelowo zapewnia komfortowe warunki życia w domach tysięcy polskich rodzin. Zgodnie z naszą filozofią, z roku na rok ośmielamy się mierzyć wyżej i osiągać kolejne cele.

Takie podejście – pełne oddania i zaangażowania – pozwoliło nam przez wiele dekad funkcjonowania wypracować odpowiedzialny i zrównoważony rozwój. Wierzymy, że dzięki wytrwałemu podążaniu za wyznawanymi wartościami wyprodukowane przez nas meble będą służyć przez lata.

Harmonia i spójność

To, co czyni nasze kolekcje wyjątkowymi, to spójność – idealne dopasowanie do siebie wszystkich elementów serii. Dzięki temu osiągamy wizualną harmonię i stonowany balans.

Spędziliśmy wiele lat eksperymentując, poszukując form, kolorów oraz wzorów. Udoskonalaliśmy je miesiącami, aby końcowy produkt zachwycał estetyką i dopasowaniem do niemal każdego rodzaju wnętrza. Bez względu na preferencje, bogata paleta naszych propozycji jest w stanie usatysfakcjonować zarówno wielbicieli klasycznych mebli jak i fanów nowoczesnej stylistyki.

Wybieramy świadomie

Z sukcesem od ponad 40 lat rozwijamy sieć dystrybucji, aby jak najwięcej klientów mogło osobiście doświadczyć jakości i trwałości naszych produktów. Dziś nie ma dla nas ograniczeń – możliwość zakupu online naszych mebli otwiera nowe możliwości. Z chlubą informujemy, że dostarczamy meble na terenie całej Polski.

Polskie produkty to nie tylko synonim jakości i trwałości. Kupując towary od rzetelnych producentów dbamy tym samym o środowisko naturalne naszego kraju, a także zapewniamy miejsca pracy setkom osób, którzy wkładają duży trud, aby nasze meble służyły przez długie lata.

Jesteśmy niezmiernie wdzięczni, że rozważacie Państwo wybór polskich produktów. Zapraszamy serdecznie do dołączenia do stale rosnącego grona tysięcy naszych klientów. Decyzja już podjęta? Zatem witamy w rodzinie!



GM

Gala Meble

od 1980

MEBLE DO SALONU

Batler - 8 | 9
Frida - 28 | 31
Indygo - 12 | 15
Ines - 16 | 17
Kora - 40 | 43
Lucca - 10 | 11
Malta - 24 | 27

14 kolekcji

Montana - 38 | 39
Nevada - 34 | 35
Orient - 32 | 33
Prowansja - 18 | 23
Royal - 36 | 37
Saori - 6 | 7
UNI - 4 | 5

MEBLE DO JADALNI

Kora - 40 | 43
Montana - 38 | 39
Nevada - 34 | 35

6 kolekcji

Prowansja - 18 | 23
Royal - 36 | 37
Stół i krzesła - 44

MEBLE DO SYPIALNI

Frida - 28 | 31
Indygo - 12 | 15
Ines - 16 | 17
Kora - 40 | 43
Lucca - 10 | 11

9 kolekcji

Malta - 24 | 27
Montana - 38 | 39
Prowansja - 18 | 23
Royal - 36 | 37

MEBLE DO GABINETU

Batler - 8 | 9
Indygo - 12 | 15
Kora - 40 | 43
Mati - 41
Montana - 38 | 39

9 kolekcji

Nevada - 34 | 35
Orient - 32 | 33
Prowansja - 18 | 23
Royal - 36 | 37

MEBLE DO GARDEROBY I PRZEDPOKOJU

Indygo - 12 | 15
Ines - 16 | 17

4 kolekcje

Orient - 32 | 33
Prowansja - 18 | 23

MEBLE MŁODZIEŻOWE

Mati - 52

3 kolekcje

Pókotapczan REL - 45
Indygo - 12 | 15

SZAFY

Combo - 46 | 49

3 kolekcje

Maxim - 50 | 51
Sino - 52

MEBLE DO KUCHNI

Aspen - 80 | 83
Langen - 66 | 75
Linea - 76 | 79

Prowansja - 86 | 87
Royal - 88 | 89
Sorento - 56 | 65
Sycylia - 84 | 85

**INFORMACJE TECHNICZNE,
WYMIARY, ZESTAWIENIE
WSZYSTKICH ELEMENTÓW**

strona od 96 do 107

więcej zobacz na www.galameble.pl



TO CO NAJWAŻNIEJSZE W SYSTEMIE **UNI**



przestrzenna forma mebli

ozdobne, modne wstawki ryflowane

modny kolor z najpopularniejszej palety dekorów

kolekcja UNI dostępna jest w jednym dekorze

FRONTY I KORPUS
BEIGE

atrakcyjne, wysokie nóżki umożliwiające dostęp robotom sprzątającym



4 | 5

Na zdjęciu: W2D

otwieranie Push Open

NEW!

wymiary i informacje techniczne zobacz na stronie 107 katalogu



TO CO NAJWAŻNIEJSZE W SYSTEMIE SAORI



estetyczne, modne lamele

w witrynach dostępne
opcjonalnie
podświetlenie LED

FRONT I KORPUS



CREMONA



Na zdjęciu: W2D

6 | 7

otwierania Push-Open

wysokie nóżki i łatwy dostęp robotów
sprzątających

NEW!

wymiary i informacje techniczne zobacz na stronie 107 katalogu



TO CO NAJWAŻNIEJSZE W SYSTEMIE **BATLER**

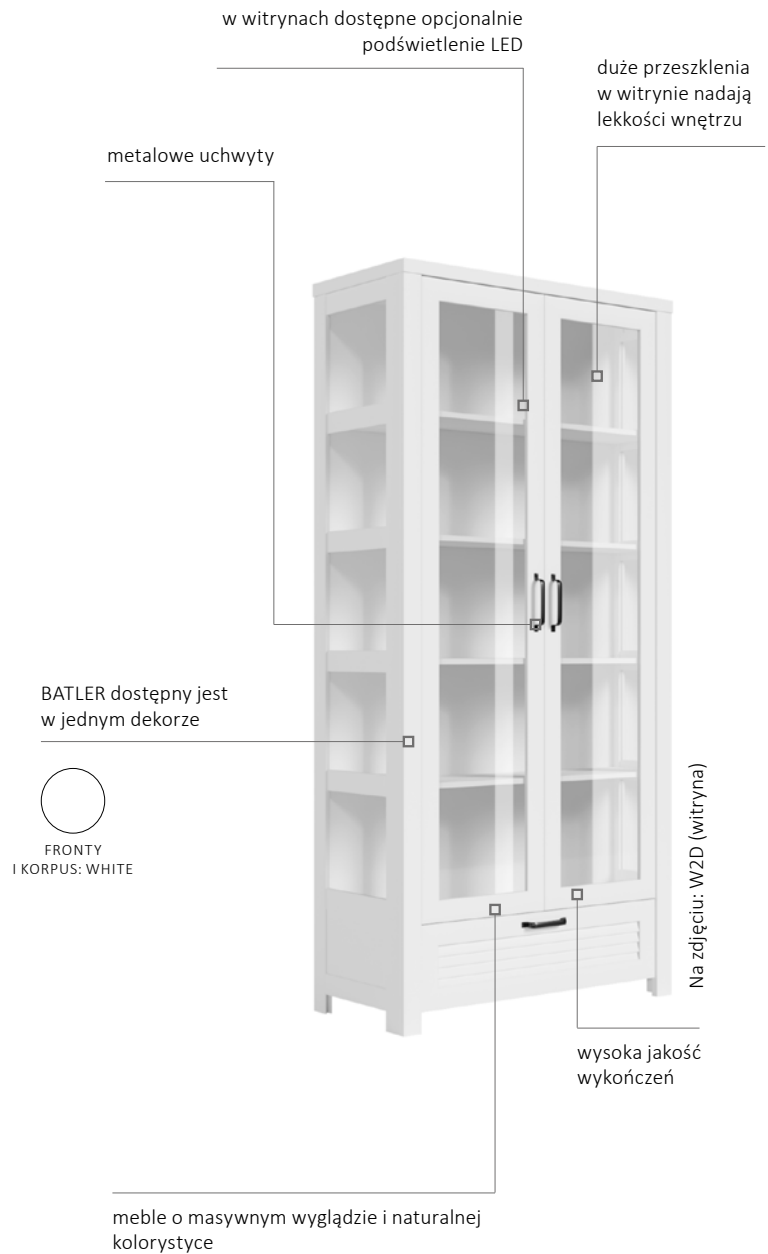

NEW!

wymiary i informacje techniczne zobacz na stronie 97 katalogu



produkt dostępny w wielu dekorach. Szczegóły
zobacz na stronie 101 katalogu lub na
www.galameble.pl

TO CO NAJWAŻNIEJSZE W SYSTEMIE **LUCCA**



10 | 1.1

LUCCA dostępna w dwóch zestawieniach kolorystycznych

ZESTAWIENIE 1

ZESTAWIENIE 2



FRONT I KORPUS
BIAŁY OPAL

PLECY - DĄB
CRAFT



FRONT I KORPUS
CZARNY GRAFIT

PLECY - DĄB
CRAFT

wymiary i informacje techniczne zobacz na stronie 101 katalogu



TO CO NAJWAŻNIEJSZE W SYSTEMIE **INDYGO**

NEW!

uchwyty metalowe w złotym kolorze



Na zdjęciu: K5S (komoda)

12 | 13

INDYGO dostępne jest w 3 dekorach frontów



BEIGE



GREEN



GRANAT
KRÓLEWSKI



KORPUS W JEDNYM DEKORZE:
DĄB WOTAN

wysoka jakość wykończeń



produkt dostępny w wielu dekorach. Szczegóły zobacz na stronie 98 katalogu lub na www.galameble.pl

wymiary i informacje techniczne zobacz na stronie 98 katalogu

INDYGO

Piękne z natury



NEW!



14 | 15



produkt dostępny w wielu dekorach. Szczegóły
zobacz na stronie 98 katalogu lub na
www.galameble.pl

wymiary i informacje techniczne zobacz na stronie 98 katalogu



NEW!



TO CO NAJWAŻNIEJSZE W SYSTEMIE INES



16 | 17

otwieranie tradycyjne
z wykorzystaniem podchwytów

ciepły odcień drewna

INES dostępna jest w jednym
zestawieniu kolorystycznym



FRONTY I KORPUS:
CREMONA



wymiary i informacje techniczne zobacz na stronie 97 katalogu



TO CO NAJWAŻNIEJSZE W SYSTEMIE **PROWANSJA**



plecy otwartych regałów, witryn i półek
wykończone w modnym dekorze
Dąb Lefkas

w wersji SOSNA ANDERSEN +
DĄB LEFKAS blaty i wykończenia
górne wykonane z masywnego
materiału o grubości 36 mm

podświetlane
witryny w opcji

ozdobna listwa MDF

PROWANSJA dostępna
jest w 3 dekorach

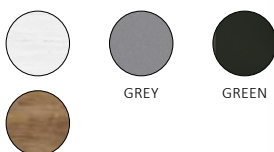

FRONT I KORPUS:
SOSNA ANDERSEN,
PLECY, DNA
SZUFLAD I BLATY:
DĄB LEFKAS

uchwyty metalowe wysokiej jakości

fronty ramiakowe z płytą
wewnętrzną, wykonaną z paneli MDF
podkreślających klasyczny styl mebla

przewodnice kulkowe
w szufladach gwaran-
tują płynne
otwieranie i zamykanie

Na zdjęciu: WZD2S (regał z winiarką)

18 | 19



produkt dostępny w wielu dekorach. Szczegóły
zobacz na stronie 105 katalogu lub na
www.galameble.pl

PROWANSJA to kolekcja mebli systemowych inspirowana regionem południowo-wschodniej Francji. Połączenie bielonego drewna - SOSNY ANDERSEN, z delikatnym akcentem ciemnego DĘBU LEFKAS, nadaje bryłom lekkości i świeżości. Dodatkowymi elementami przyciągającymi uwagę są charakterystycznie zdobione fronty oraz oryginalne uchwyty.

wymiary i informacje techniczne zobacz na stronie 105 katalogu

PROWANSJA

zielony uspokaja





PROWANSJA

klasyczny styl na co dzień



Mebłe PROWANSJA to bogaty system, który umożliwia umeblowanie praktycznie całego mieszkania. Jadalnia, sypialnia, gabinet, salon czy przedpokój. Nie możesz pominąć również kuchni, którą prezentujemy na innych stronach tego katalogu.



PROWANSJA GREY



produkt dostępny w wielu dekorach. Szczegóły zobacz na 105 stronie katalogu lub na www.galameble.pl

wymiary i informacje techniczne zobacz na stronie 105 katalogu



to co najważniejsze w systemie **MALTA**



fronty bezuchwytowe

solidne blaty o grubości 22 mm

MALTA dostępne jest w 2 zestawieniach kolorystycznych



FRONT: WHITE



KORPUS: DĄB ARTISAN



FRONT: GREY



KORPUS: DĄB ARTISAN



Na zdjęciu: K2D

przewodnice kulkowe w szufladach gwarantują płynne otwieranie i zamykanie



produkt dostępny w wielu dekorach. Szczegóły zobacz na stronie 99 katalogu lub na www.galameble.pl

Prosta forma w najlepszym wydaniu. Nowoczesny system dla osób lubiących połączenie dobrego wzornictwa z funkcjonalnością. Kolorystyka DĘBU ARTISAN w zestawieniu z białym kolorem na frontach sprawia, że każde pomieszczenie będzie wyjątkowe. Meble występują też w drugim dekorze - Dąb Artisan połączony z dekolorem GREY. Zestawienie to jest bardzo modne i zdobyło dużą rzeszę zadowolonych użytkowników.



MALTA

doskonały do loftów







FRIDA

światowy design



produkt dostępny w wielu dekorach. Szczegóły zobacz na stronie 99 katalogu lub na www.galameble.pl



to co najważniejsze w systemie FRIDA

FRIDA dostępna jest w 2 zestawieniach kolorystycznych

ZESTAWIENIE 1



FRONT:
DĄB RIVIERA



KORPUS:
DĄB RIVIERA



KRAWĘDZIE
CZARNE

ZESTAWIENIE 2



FRONT:
SHIRIN WALNUT



KORPUS:
SHIRIN WALNUT



KRAWĘDZIE
CZARNE

UCHWYT



CZARNY

NÓŻKI



wysokie czarne nóżki -
umożliwiają zastosowanie
robotów odkurzających



FRIDA

atrakcyjna w każdym detalu



30 | 31



produkt dostępny w wielu dekorach. Szczegóły zobacz na 99 stronie katalogu lub na www.galameble.pl



to co najważniejsze w systemie **ORIENT**



plecy otwartych regałów, witryn i półek wykończone w dekorze White

opcjonalnie dostępne ledowe podświetlenie witryn

przewodnice kulkowe w szufladach gwarantują płynne otwieranie i zamykanie

FRONT I KORPUS:
WHITE



ryflowane fronty podkreślające przestrzenną formę

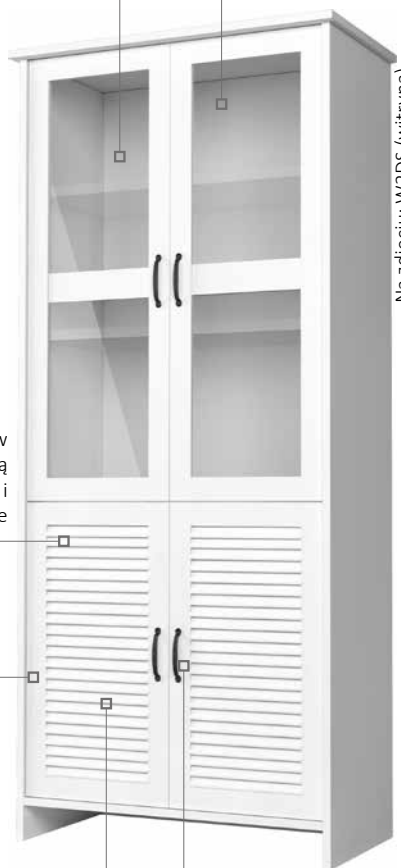

Na zdjęciu: W2DS (witryna)

metalowe uchwyty

System mebli charakteryzuje się białymi, ryflowanymi frontami i ciekawym wzornictwem brył. Jest to gwarancja na stworzenie wnętrza przytulnego, niepowtarzalnego oraz bardzo komfortowego. System mebli sprawdza się doskonale zarówno w salonie, jak i w garderobie czy gabinecie.





to co najważniejsze w systemie **NEVADA**



NEVADA to kolekcja niezwykłych mebli pokojowych, zainspirowana podróżami po całym świecie, przez różne kontynenty, od wschodu do zachodu. Wyszukane, masywne formy, imponująca kolorystyka, mosiężne uchwyty oraz pełna funkcjonalność to cechy, które podkreślają wyrafinowany charakter mebli.



to co najważniejsze w systemie **ROYAL**

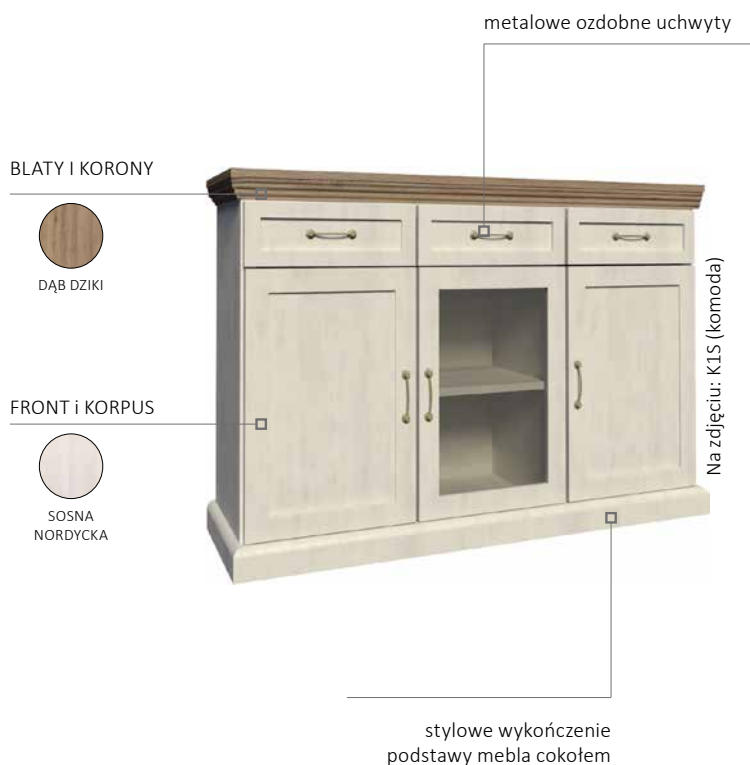

36 | 37

ROYAL to angielski styl w Twoim domu. Kolekcja mebli systemowych stworzona została z myślą o wykreowaniu ciepłego, przytulnego i przede wszystkim stylowego wnętrza. Kolorystyka SOSNY NORDYCKIEJ w połączeniu z DĘBEM DZIKIM jest podkreśleniem szlachetnego charakteru każdej bryły.

DAŁB TRUFLOWY

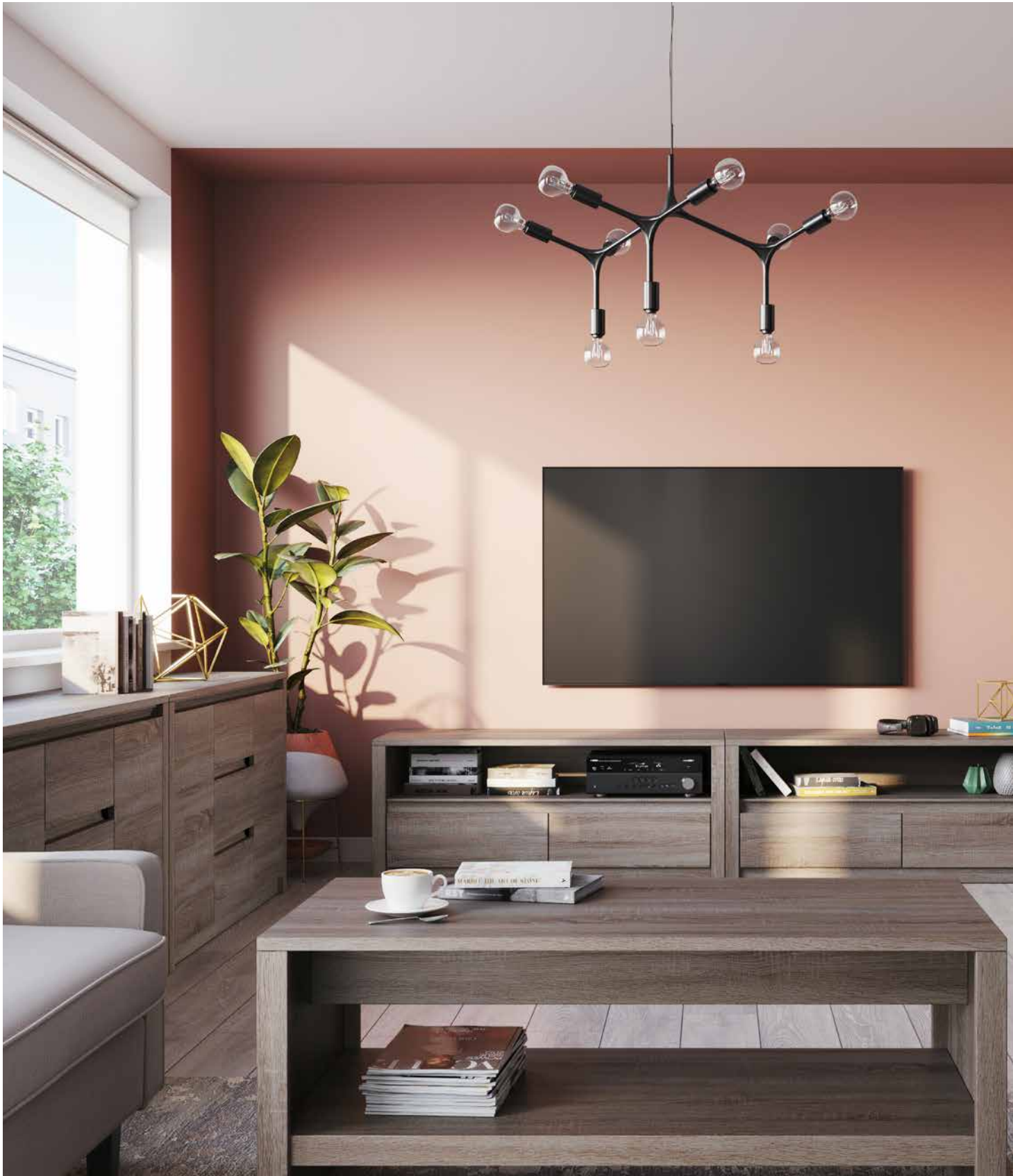

MONTANA

solidna forma każdego dnia



produkt dostępny w wielu dekorach. Szczegóły
zobacz na stronie 103 katalogu lub na
www.galameble.pl



DĄB LEFKAS



to co najważniejsze w systemie MONTANA

MONTANA dostępna jest w 3 zestawieniach kolorystycznych

DĄB LEFKAS



DĄB TRUFLOWY



DĄB LEFKAS SMOOTH GREY



fronty bezuchwytnie

opcjonalnie dostępne ledowe
podświetlenie witryn



to co najważniejsze w systemie **KORA**



ozdobne ramiaki w pełnych frontach i urocze szprosy we frontach przeszklonych

klimatyczne oświetlenie do półek drewnianych w opcji

uchwyty metalowe w optyce złota

KORA dostępna jest w 2 dekorach



SAMOA KING



SOSNA ANDERSEN



Na zdjęciu: KK7 (kredens)

solidny cokół z ozdobnymi, masywnymi nogami

eleganckie, przyciemniane szkło antisol

40 | 41



produkt dostępny w wielu dekorach. Szczegóły zobacz na 100 stronie katalogu lub na www.galameble.pl

Stylowe meble systemowe w dwóch wariantach kolorystycznych: SAMOA KING oraz SOSNA ANDERSEN. Kolekcja ta jest idealną propozycją dla osób, które cenią klasyczną elegancję. Dzięki tym meblom możesz urządzić niepowtarzalny salon, gabinet, sypialnię czy jadalnię.

KORA SOSNA ANDERSEN



KORA

salon | jadalnia | sypialnia | gabinet



NEW!



SAMOA KING
 SOSNA ANDERSEN

KRZ 1
wys. | szer. | gł.
99 | 42 | 54 cm
gł. siedziska 41 cm



SAMOA KING
 WHITE

X
wys. | szer. | gł.
87 | 43 | 50 cm
gł. siedziska 43 cm



WHITE
 DĄB LEFKAS
 DĄB NATURALNY

MADRYT
wys. | szer. | gł.
99 | 46 | 59 cm
gł. siedziska 42 cm



BLACK

FELIX
wys. | szer. | gł.
85 | 60 | 58 cm
gł. siedziska 41 cm

Błat stołu



Stelaz stołu



STÓŁ
wys. | szer. | gł.
74,5 | 150 | 80 cm

elementy tapicerowane krzeseł dostępne w tkaninach:

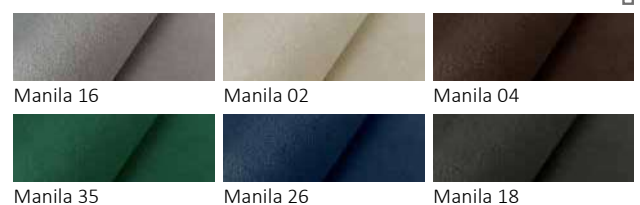

Półkotapczan

Półkotapczan REL

NEW!



44 | 45

Półkotapczan dostępny
w jednym dekorze



WHITE



REL

wys. | szer. | gł.
220 | 103,5 | 40 cm



**swoboda
zestawiania!**

KORPUS - 4 wymiary
korpusów, 4 nadstawki
do korpusów

FRONTY - 7 dekorów

KORPUS - 3 dekory

SWOBODNA
ARANŻACJA
WNĘTRZA - półki,
drażki, szuflady
wewnętrzne lub
zewnętrzne, kosze



zestaw składa się z elementów: 2 x korpus S1D-515, 1 x korpus S2D-1028, 2 x nadstawka N1D-515, 1 x nadstawka N2D-1028, drążek - 470 mm, drążek bez LED - 983mm z LED, 2 x szuflady wewnętrzne S1D-515, 2 x szuflady wewnętrzne S2D-1028, 4 x półka S1D-515, 2 x półka S2D-1028, 2 x kosz S1D, 1 x wkład (organizer), 1 x półka szklana biała ramka, 2 x uchwyty nr. 7, 1 x profil LM z wyłącznikiem PIR 985 LED.

DODATKOWE WYPOSAŻENIE - wieszaki
na spodnie, wieszki na krawaty,
kosze na buty, kosze na bieliznę

OŚWIETLENIE - ledowe oświetlenie
wewnętrzne w postaci podwieszanych
listew ledowych lub podświetlany
drażek. Sterowanie oświetleniem
zewnętrzne lub wewnętrzne



produkt dostępny w wielu dekorach. na
www.galameble.pl

NEW!

szafy COMBO



46 | 47

COMBO

OGROMNE MOŻLIWOŚCI



System szaf COMBO został stworzony, aby dać użytkownikowi nieograniczone możliwości kreacji przestrzeni do przechowywania ubrań i akcesoriów. Najważniejszą cechą jest elastyczność oraz swoboda wyboru i umiejscawiania poszczególnych elementów wyposażenia. Nie musisz już dopasowywać się do gotowych rozwiązań, możesz je kreować według swoich potrzeb. Użycie w szafie różnych akcesoriów typu kosze na bieliznę, kosze na buty, wieszaki na krawaty i spodnie podnoszą komfort użytkowania oraz dopasują wnętrze szafy do Twoich preferencji. Oświetlenie LED pod półkami lub w drążkach nadaje wnętrzu elegancji i stylu,



ale najważniejszy jest aspekt funkcjonalny. Po zapaleniu światła szafa przestanie skrywać tajemnice, a wszystko stanie się od razu widoczne. Poza tym oświetlenie podkreśla też modny design szaf COMBO. Projektowanie garderoby powinno być dostosowane do indywidualnych potrzeb i preferencji. Ostateczny wybór elementów i stylu zależy od Twojego gustu oraz przestrzeni, którą masz do dyspozycji. Ważne jest, aby garderoba była funkcjonalna, efektowna i dostosowana do Twojego stylu życia.

SZAFA MAXIM WHITE / LUSTRO



ZESTAWIENIE 1

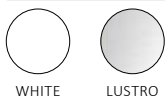

bezuchwytowe otwieranie

MAXIM
wys. | szer. | gł.
197 | 113,3 | 53,3 cm



to co najważniejsze w szafie **MAXIM**

SZAFKA MAXIM DĄB LEFKAS / LUSTRO



50 | 51

Na zdjęciu dodatkowo łóżko i szafka nocna z kolekcji MONTANA. Zobacz na stronie 103.

ZESTAWIENIE 1



DĄB LEFKAS LUSTRO

bezuchwytowe otwieranie

MAXIM
wys. | szer. | gł.
197 | 113,3 | 53,3 cm

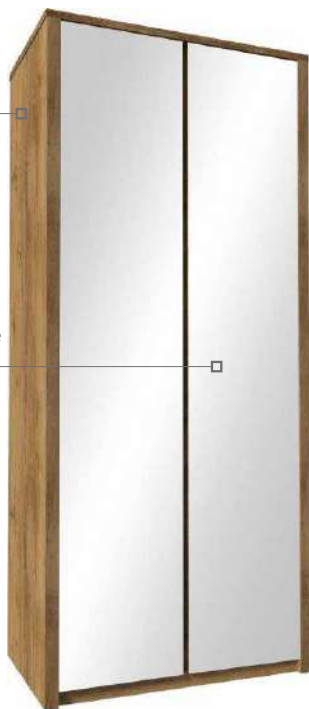

SINO SZAFY

SINO 203

szafa SINO 203 występuje w dekorze



DĄB LEFKAS



SINO 203
wys. | szer. | gł.
212 | 203 | 74 cm



SINO 260

szafa SINO 260 występuje w dekorze



DĄB LEFKAS



SINO 260
wys. | szer. | gł.
212 | 260 | 74 cm

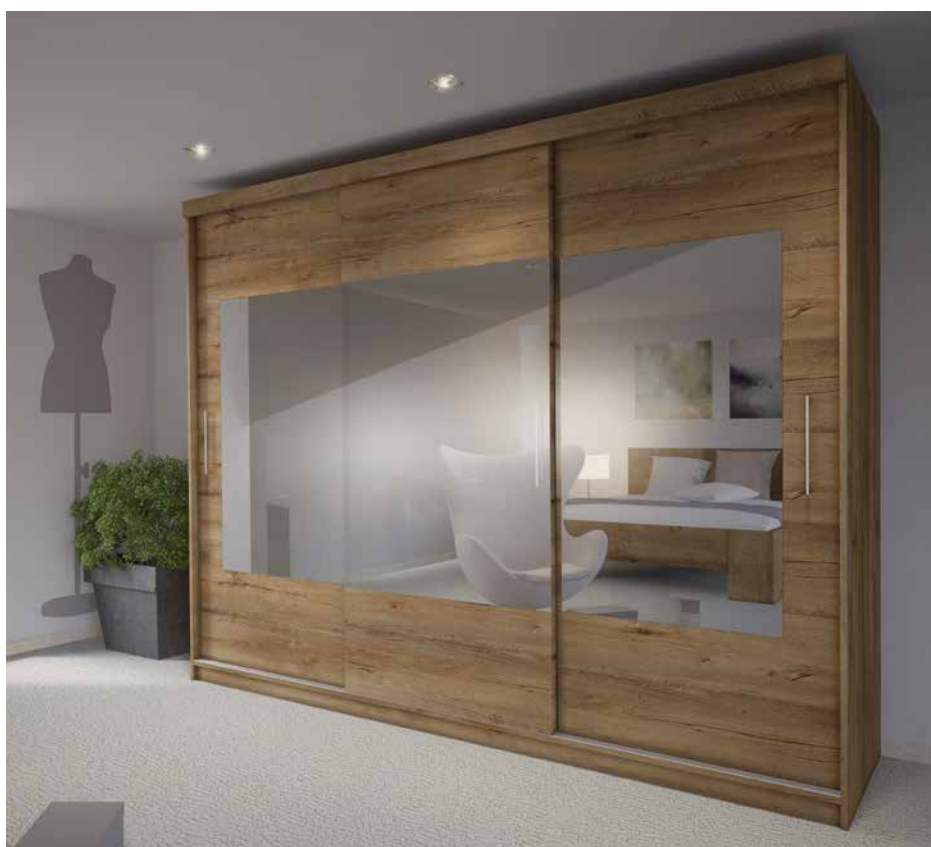

! do szaf SINO opcjonalnie dostępne jest oświetlenie halogenowe

POKÓJ MŁODZIEŻOWY, GABINET **MATI**

MATI SOSNA ANDERSEN / CONGO



52 | 53

dostępna kolorystyka

FRONT



SOSNA
ANDERSEN

CONGO

KORPUS



SOSNA
ANDERSEN

nowoczesny design

dwa kolory frontów



Na zdjęciu: R4S (regal)

wszystkie szafki, wymiary i informacje
techniczne zobacz na stronie 102 katalogu

GM

Gata Meble

od 1980



więcej zobacz na www.galameble.pl



SORENTO strona 56-57



34 elementów, 5 dekorów do wyboru,
10 blatów do wyboru

SORENTO strona 58-59



34 elementów, 5 dekorów do wyboru,
10 blatów do wyboru

SORENTO strona 60-61



34 elementów, 5 dekorów do wyboru,
10 blatów do wyboru

SORENTO strona 62-63



34 elementów, 5 dekorów do wyboru,
10 blatów do wyboru

LANGEN strona 66-67



37 elementów, 3 dekory do wyboru,
10 blatów do wyboru

LANGEN strona 68-69



37 elementów, 3 dekory do wyboru,
10 blatów do wyboru

LANGEN strona 70-71



37 elementów, 3 dekory do wyboru,
10 blatów do wyboru

LANGEN strona 72



37 elementów, 3 dekory do wyboru,
10 blatów do wyboru

LANGEN strona 73



37 elementów, 3 dekory do wyboru,
10 blatów do wyboru

LINEA strona 76-77



41 elementów, 2 dekory do wyboru,
10 blatów do wyboru

LINEA strona 78-79



41 elementów, 2 dekory do wyboru,
10 blatów do wyboru

ASPEN strona 80-81



41 elementów, 2 dekory do wyboru,
10 blatów do wyboru

ASPEN strona 82-83



41 elementów, 2 dekory do wyboru,
10 blatów do wyboru

SYCYLIA strona 84-85



40 elementów, 2 dekory do wyboru,
10 blatów do wyboru

PROWANSJA strona 86-87



49 elementów, 1 dekor, 10 blatów do
wyboru

ROYAL strona 88-89



49 elementów, 1 dekor, 10 blatów do
wyboru

ZESTAWY strona 94-95



8 gotowych zestawów kuchennych

**ZESTAWIENIE SZAFEK SORENTO strona
64-65**

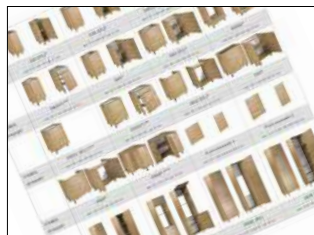

**ZESTAWIENIE SZAFEK LANGEN strona
74-75**



**ZESTAWIENIE SZAFEK ASPEN, SYCYLIA,
PROWANSJA, ROYAL, LINEA
strona 90-93**





NEW!



SORENTO

Nowoczesny look

System kuchni SORENTO składa się z 36 szafek, 5 dekorów frontów oraz 10 blatów do wyboru. Charakterystyczne, dla tego projektu, są szafki górne o wysokości 100 cm. Ich zestawianie daje bardzo atrakcyjne i nowoczesne efekty. Do wyboru dwa rodzaje otwierania, klasyczne uchwyty lub system Push Open.

przykładowe zestawienie kuchni SORENTO

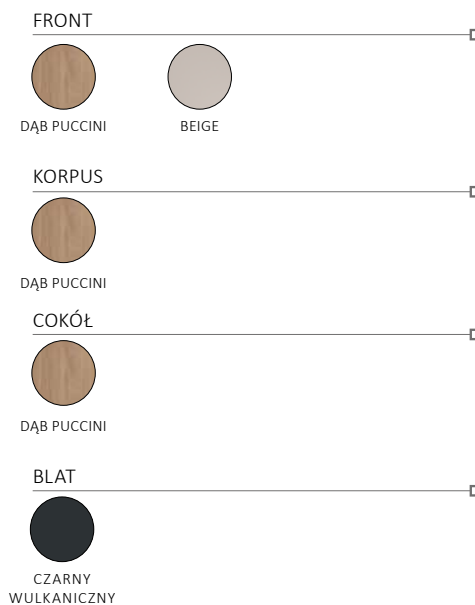

Na zdjęciu przykładowe zestawienie kuchni SORENTO o wymiarze zewnętrznym 305 cm. Front - Dąb Puccini i Beige, korpus - Dąb Puccini, blat - czarny wulkaniczny. Zobacz z jakich elementów składa się kuchnia

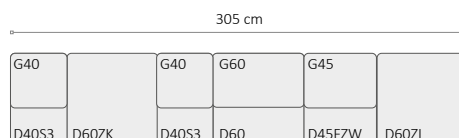

SORENTO WHITE/DĄB PUCCINI



NEW!



SORENTO

Neoclastic od kuchni

przykładowe zestawienie kuchni SORENTO

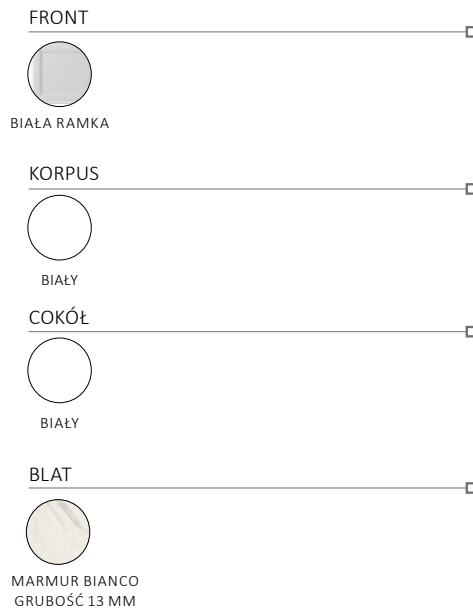

Na zdjęciu przykładowe zestawienie kuchni SORENTO o wymiarze zewnętrznym 470x410 cm. Front - Ramka White, korpus - WHITE, blat - Marmur Bianco 13 mm. Zobacz z jakich elementów składa się kuchnia









NEW!



SORENTO

klasyczne drewno
w nowoczesnym wydaniu

przykładowe zestawienie kuchni SORENTO

- FRONT □

 DĄB PUCCINI
- KORPUS □

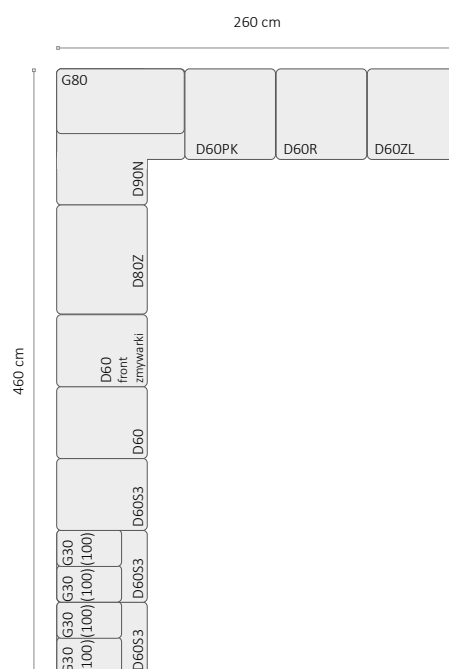
 DĄB PUCCINI
- COKÓŁ □

 DĄB PUCCINI
- BLAT □

 CZARNY
WULKANICZNY

Na zdjęciu przykładowe zestawienie kuchni LANGEN o wymiarach zewnętrznych 460x260 cm. Front - Dąb Puccini, korpus - Dąb Puccini, blat - czerni wilkaniczna. Zobacz z jakich elementów składa się kuchnia





NEW!



SORENTO

Ergonomia w kuchni

przykładowe zestawienie kuchni SORENTO



Na zdjęciu przykładowe zestawienie kuchni SORENTO o wymiarze zewnętrznym 240x300 cm. Front - Baltic Storm i Beige, korpus - Baltic Storm, blat - San Sebastian 13 mm. Zobacz z jakich elementów składa się kuchnia

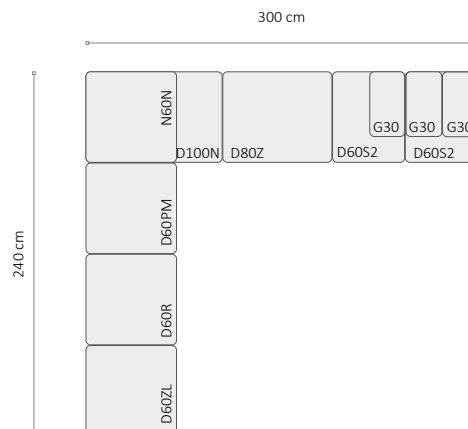

KUCHNIA SORENTO

System kuchni SORENTO składa się z 36 szafek, 5 dekorów frontów oraz 10 blatów do wyboru. Charakterystyczne dla tego projektu, są szafki górne o wysokości 100 cm. Ich zestawianie daje bardzo atrakcyjne i nowoczesne efekty.

to co najważniejsze w kuchni SORENTO

FRONT - 5 dekorów do wyboru

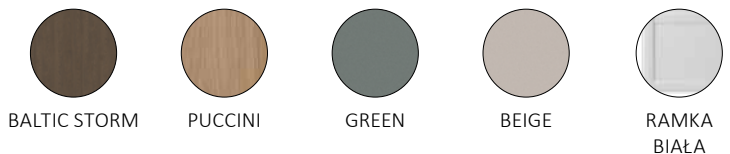

KORPUS i COKÓŁ



BLAT - 10 dekorów do wyboru



UCHWYTY

W szafkach górnych podchwyt lub tradycyjny uchwyt. W szafkach dolnych tradycyjny uchwyt.

***Szkiecy wymiarowe szafek narożnych

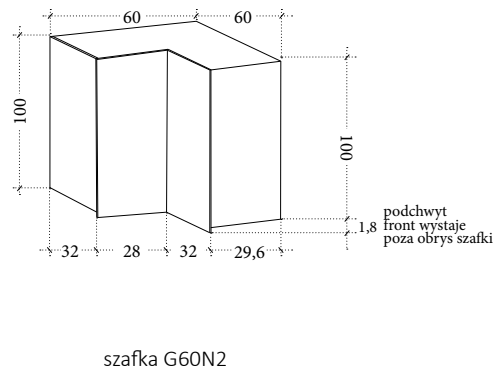
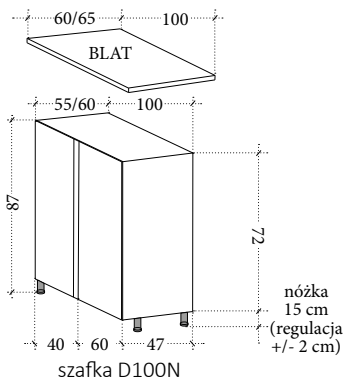
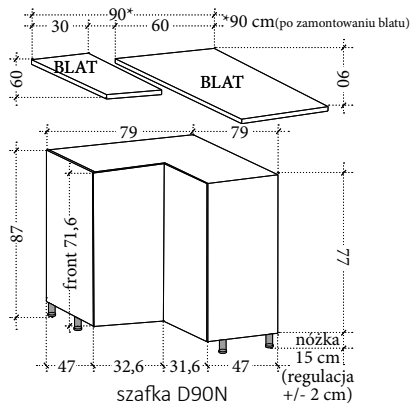





























wykaz szafek górnych

SYMBOL G30 (P/L)	SYMBOL G40 (P/L)	SYMBOL G45 (P/L)	SYMBOL G60 (P/L)
WYMIARY wys. 100 szer. 30 gł. 32 cm	WYMIARY wys. 100 szer. 40 gł. 32 cm	WYMIARY wys. 100 szer. 45 gł. 32 cm	WYMIARY wys. 100 szer. 60 gł. 32 cm
SYMBOL G80 (P/L)	SYMBOL G60N2 (narożna- wymiary wyżej)***	SYMBOL N60N nadstawka	SYMBOL W15
WYMIARY wys. 100 szer. 80 gł. 32 cm	WYMIARY wys. 100 szer. 60 gł. 60 cm	WYMIARY wys. 158 szer. 60 gł. 58 cm	WYMIARY wys. 99 szer. 15 gł. 39 cm

*podana wysokość szafek dolnych nie uwzględnia grubości blatu

wykaz szafek dolnych

					
SYMBOL	D30 (P/L)*	D40 (P/L)*	D40S1 (P/L)*	D40S3*	
WYMIARY	wys. 87 szer. 30 gł. 47 cm	wys. 87 szer. 40 gł. 47 cm	wys. 87 szer. 40 gł. 47 cm	wys. 87 szer. 40 gł. 47 cm	
					
SYMBOL	D40S4*	D45 (P/L)*	D45S2*	D60 (P/L)*	
WYMIARY	wys. 87 szer. 40 gł. 47 cm	wys. 87 szer. 45 gł. 47 cm	wys. 87 szer. 45 gł. 47 cm	wys. 87 szer. 60 gł. 47 cm	
					
SYMBOL	D60S1 (P/L)*	D60S2*	D60S3*	D80*	
WYMIARY	wys. 87 szer. 60 gł. 47 cm	wys. 87 szer. 60 gł. 47 cm	wys. 87 szer. 60 gł. 47 cm	wys. 87 szer. 80 gł. 47 cm	
					
SYMBOL	D60Z (P/L)*	D80Z*	D60ZK*	Front zmywarki 1.	Front zmywarki 2.
WYMIARY	wys. 87 szer. 60 gł. 47 cm	wys. 87 szer. 80 gł. 47 cm	wys. 87 szer. 60 gł. 52 cm	wys. 71,3 szer. 44,6 cm	wys. 71,3 szer. 59,6 cm
					
SYMBOL	D20C	D60ZS (P/L)	D60S2+1	D60IN	
WYMIARY	wys. 87 szer. 20 gł. 53 cm	wys. 87 szer. 60 gł. 53 cm	wys. 87 szer. 60 gł. 53 cm	wys. 87 szer. 60 gł. 53 cm	
					
SYMBOL	D15P	D100N(P/L. Schemat strona obok)***	D90N (schemat strona obok)***		
WYMIARY	wys. 87 szer. 15 gł. 39 cm	wys. 87 szer. 100 gł. 55/60 cm	wys. 87 szer. 79 gł. 79 cm		
					
SYMBOL	D60T	D60PWN (P/L)	D60ZLN (P/L)	D60RWN (P/L)	
WYMIARY	wys. 247 szer. 60 gł. 58 cm	wys. 247 szer. 60 gł. 58 cm	wys. 247 szer. 60 gł. 58 cm	wys. 247 szer. 60 gł. 58 cm	





LANGEN

modny minimalizm

System kuchni LANGEN składa się z 37 szafek, 3 dekorów frontów oraz 8 blatów do wyboru. Na uwagę zasługuje fakt, że szafki wiszące dostępne są w różnych głębokościach, co daje niebanalne możliwości zabudowy. Kolory frontów można łączyć ze sobą w dowolny sposób. Do wyboru dwa rodzaje otwierania, klasyczne uchwyty lub system Push Open.

przykładowe zestawienie kuchni LANGEN

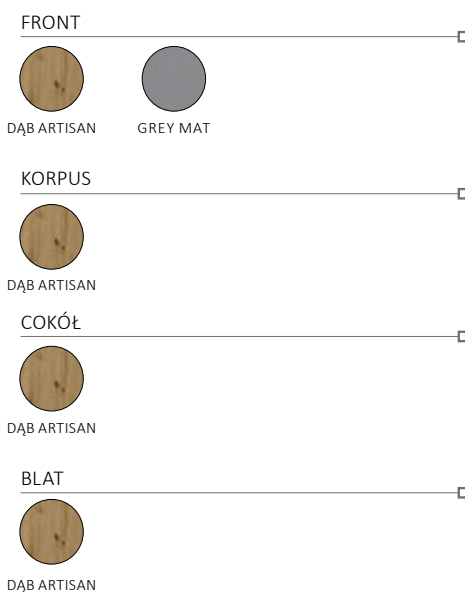

Na zdjęciu przykładowe zestawienie kuchni LANGEN o wymiarach zewnętrznych 340 cm. Front - grey mat, korpus - Dąb Artisan, blat - Dąb Artisan. Zobacz z jakich elementów składa się kuchnia

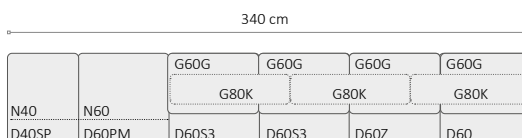





LANGEN

mała kuchnia z wielkim i
możliwościami

System kuchni LANGEN składa się z 37 szafek, 3 dekorów frontów oraz 8 blatów do wyboru. Na uwagę zasługuje fakt, że szafki wiszące dostępne są w różnych głębokościach, co daje niebanalne możliwości zabudowy. Kolory frontów można łączyć ze sobą w dowolny sposób. Do wyboru dwa rodzaje otwierania, klasyczne uchwyty lub system Push Open.

przykładowe zestawienie kuchni LANGEN

FRONT



DĄB ARTISAN

KORPUS



DĄB ARTISAN

COKÓŁ



DĄB ARTISAN

BLAT



DĄB ARTISAN

Na zdjęciu przykładowe zestawienie kuchni LANGEN o wymiarach zewnętrznych 260 cm. Front - DĄB ARTISAN, korpus - DĄB ARTISAN, blat - DĄB ARTISAN. Zobacz z jakich elementów składa się kuchnia

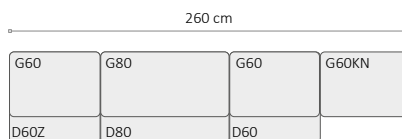





LANGEN

dobrze zaprojektowana

System kuchni LANGEN składa się z 37 szafek, 3 dekorów frontów oraz 8 blatów do wyboru. Na uwagę zasługuje fakt, że szafki wiszące dostępne są w różnych głębokościach, co daje niebanalne możliwości zabudowy. Kolory frontów można łączyć ze sobą w dowolny sposób. Do wyboru dwa rodzaje otwierania, klasyczne uchwyty lub system Push Open.

przykładowe zestawienie kuchni LANGEN

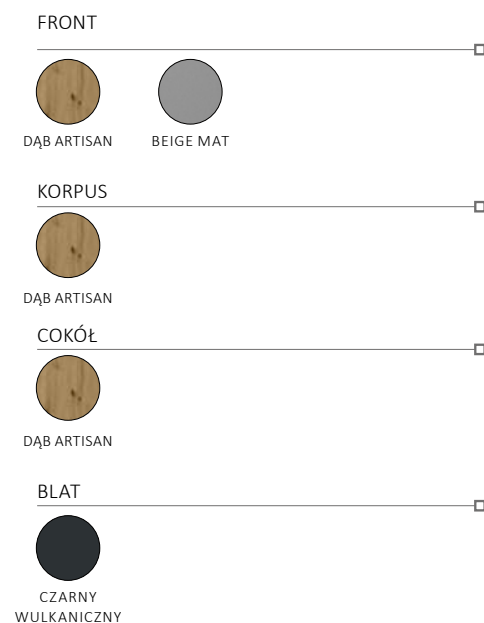

Na zdjęciu przykładowe zestawienie kuchni LANGEN o wymiarach zewnętrznych 210 x 330 cm. Front - BEIGE + DĄB ARTISAN, korpus - DĄB ARTISAN, blat - CZARNY WULKANICZNY. Zobacz z jakich elementów składa się kuchnia

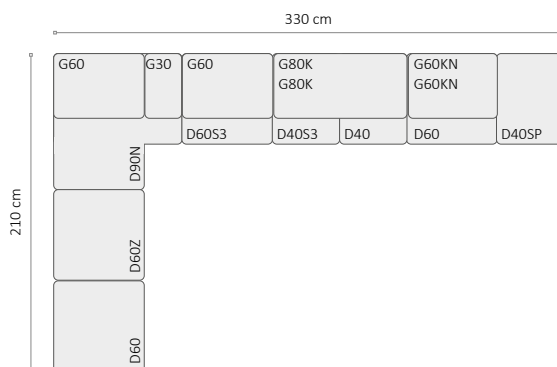

LANGEN DĄB ARTISAN / GREY

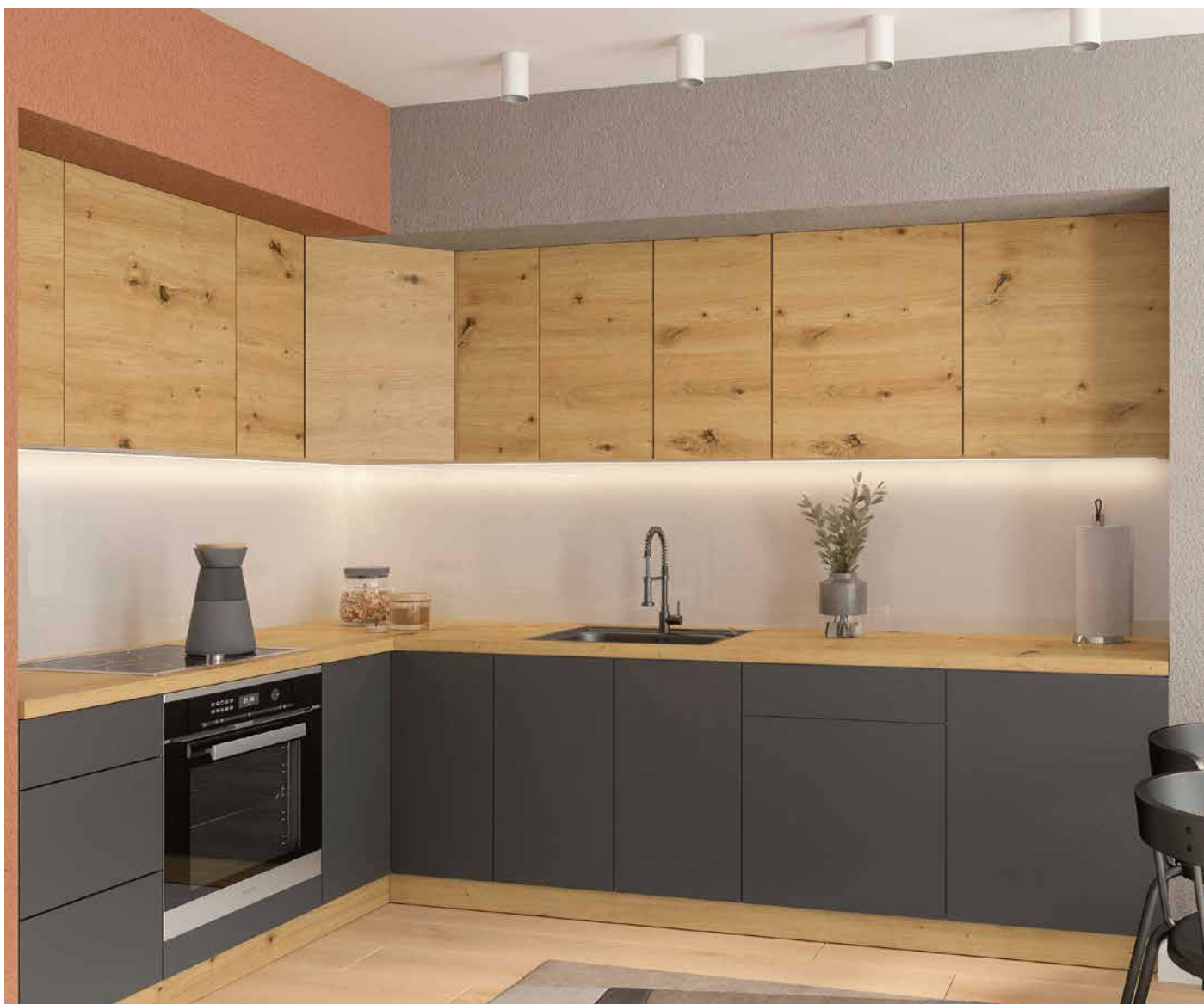

przykładowe zestawienie kuchni LANGEN

Na zdjęciu przykładowe zestawienie kuchni LANGEN o wymiarach zewnętrznych 190 x 290 cm. Front - GREY + DĄB ARTISAN, korpus - DĄB ARTISAN, blat - DĄB ARTISAN. Zobacz z jakich elementów składa się kuchnia

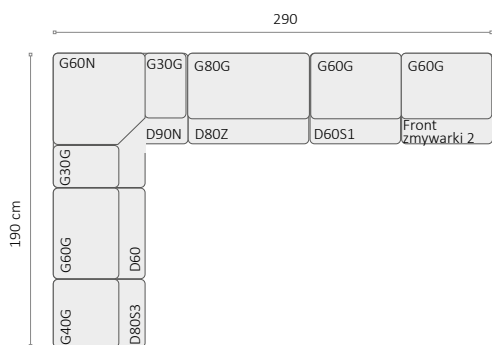

FRONT



DĄB ARTISAN



GREY MAT

KORPUS



DĄB ARTISAN

COKÓŁ



DĄB ARTISAN

BLAT



DĄB ARTISAN

wszystkie szafki, wymiary i informacje techniczne zobacz na stronie 52-53 katalogu

LANGEN

LANGEN BEIGE / DĄB ARTISAN



72 | 73

przykładowe zestawienie kuchni LANGEN

Na zdjęciu przykładowe zestawienie kuchni LANGEN o długości 260 cm.
Front - BEIGE + DĄB ARTISAN, korpus - DĄB ARTISAN,
blat - CZARNY WULKANICZNY. Zobacz z jakich elementów składa się kuchnia

260 cm

G60	G80K	G60KN	G60
	G80K	G60KN	
D60	D40	D40S3	D60

FRONT



DĄB ARTISAN



BEIGE

KORPUS



DĄB ARTISAN

COKÓŁ



DĄB ARTISAN

BLAT



CZARNY
WULKANICZNY

wszystkie szafki, wymiary i informacje techniczne zobacz na stronie 74-75 katalogu

KUCHNIA LANGEN

System kuchni LANGEN składa się z 37 szafek, 3 dekorów frontów oraz 8 blatów do wyboru. Na uwagę zasługuje fakt, że szafki wiszące dostępne są w różnych głębokościach co daje niebanalne możliwości zabudowy. Kolory frontów można łączyć ze sobą w dowolny sposób. Do wyboru dwa rodzaje otwierania, klasyczne uchwyty lub system Push Open.

to co najważniejsze w kuchni LANGEN

FRONT - 3 dekorów do wyboru



DĄB ARTISAN



BEIGE MAT



GREY MAT

KORPUS



DĄB ARTISAN

COKÓŁ



DĄB ARTISAN

BLAT - 10 dekorów do wyboru



DĄB ARTISAN
grubość 38 mm



CZARNY
WULKANICZNY
grubość 38 mm



PORTERHOUSE
JASNY
grubość 38 mm



PORTERHOUSE
CIEMNY
grubość 38 mm



DĄB LANCELOT
grubość 28 mm
grubość 38 mm



DĄB ROCKPILE
grubość 38 mm



Marmur BIANCO
grubość 13 mm



Marmur BIANCO
grubość 38 mm



Marmur BEIGE
grubość 28 mm



SAN SEBASTIAN
grubość 13 mm

UCHWYTY

tradycyjny uchwyt czarny
lub system Push Open

Szafki górne

SYMBOL	G30 (P/L)	G30G (P/L)	G40 (P/L)	G40G (P/L)
WYMIARY	wys. 72 szer. 30 gł. 32 cm	wys. 72 szer. 30 gł. 45 cm	wys. 72 szer. 40 gł. 32 cm	wys. 72 szer. 40 gł. 45 cm
SYMBOL	G45 (P/L)	G45G (P/L)	G60 (P/L)	G60G (P/L)
WYMIARY	wys. 72 szer. 45 gł. 32 cm	wys. 72 szer. 45 gł. 45 cm	wys. 72 szer. 60 gł. 32 cm	wys. 72 szer. 60 gł. 45 cm
SYMBOL	G80	G80G	G60N (narożna - schemat wymiarowy na kolejnej stronie)***	
WYMIARY	wys. 72 szer. 80 gł. 32 cm	wys. 72 szer. 80 gł. 45 cm	wys. 72 szer. 60 gł. 60 cm	
SYMBOL	N40	N60	G60KN	G80K
WYMIARY	wys. 36 szer. 40 gł. 58 cm	wys. 36 szer. 60 gł. 58 cm	wys. 36 szer. 60 gł. 32 cm	wys. 36 szer. 80 gł. 32 cm

wykaz szafek

Szafki dolne

SYMBOL	D30 (P/L)*	D40 (P/L)*	D40S1 (P/L)*/**	D40S3*/**
WYMIARY	wys. 82 szer. 30 gł. 47 cm	wys. 82 szer. 40 gł. 47 cm	wys. 82 szer. 40 gł. 47 cm	wys. 82 szer. 40 gł. 47 cm
SYMBOL	D40S4*/**	D45 (P/L)*	D60 (P/L)*	D60ZK*
WYMIARY	wys. 82 szer. 40 gł. 47 cm	wys. 82 szer. 45 gł. 47 cm	wys. 82 szer. 60 gł. 47 cm	wys. 82 szer. 60 gł. 47 cm
SYMBOL	D60S1 (P/L)*/**	D60S3*/**	D60Z (P/L)*	D80*
WYMIARY	wys. 82 szer. 60 gł. 47 cm	wys. 82 szer. 60 gł. 47 cm	wys. 82 szer. 60 gł. 47 cm	wys. 82 szer. 80 gł. 47 cm
SYMBOL	D80Z*	D90N*/***	Front zmywarki 1.	Front zmywarki 2.***
WYMIARY	wys. 82 szer. 80 gł. 47 cm	wys. 82 szer. 79 gł. 79 cm	wys. 57 szer. 44,6 lub 59,6 cm	wys. 71,3 szer. 44,6 lub 59,6 cm
SYMBOL	D40SP (P/L)	D60PM (P/L)	D60ZL (P/L)***	D60R (P/L)
WYMIARY	wys. 212 szer. 40 gł. 58 cm	wys. 212 szer. 60 gł. 58 cm	wys. 212 szer. 60 gł. 58 cm	wys. 212 szer. 60 gł. 58 cm

74 | 75

***Szkice wymiarowe szafek narożnych

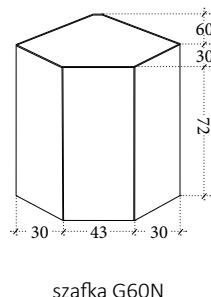
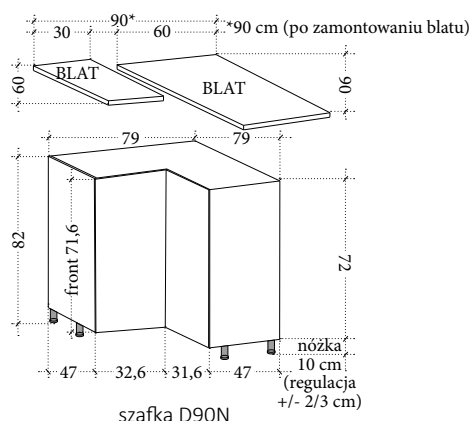

*podana wysokość szafek dolnych nie uwzględnia grubości blatu

** UWAGA! Przy zamówieniu podaj rodzaj wybranego uchwyty - klasyczny lub otwieranie Push Open.



otwieranie Push Open uchwyt klasyczny

Pozostałe szafki są uniwersalne i w standardzie dostarczane są z mechanizmem Push Open i klasycznym uchwytem

*** Szafka zabudowy lodówki i wysoki front zmywarki dostępne wyłącznie w wersji z uchwytem

PAMIĘTAJ! Zamawiając szafki zamów też cokoły, które nie są elementem szafek. Sprzedawane są oddzielnie.





LINEA

w nowej odświeżeniu

Linea to jeden z popularniejszych i ponadczasowych projektów. Klasyczny front w kształcie ramiaka sprawdzi się zarówno w nowoczesnych jak i tych bardziej klasycznych wnętrzach. Od teraz Linea dostępna w nowym, białym wybarwieniu.

przykładowe zestawienie kuchni LINEA

FRONT - MDF matowy, uchwyty metalowe



MDF WHITE

KORPUS



WHITE

COKÓŁ



MARMUR
BIANCO 38 mm

BLAT

8 dekorów do wyboru. Szczegóły
zobacz na stronie 68 katalogu

Na zdjęciu przykładowe zestawienie kuchni LINEA o wymiarach zewnętrznych 210 x 400 cm. Front - MDF WHITE, korpus - WHITE, blat - MARMUR BIANCO. Zobacz, z jakich elementów składa się kuchnia

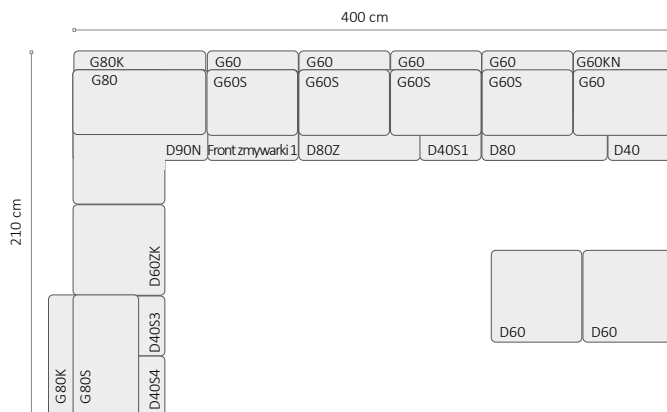

wszystkie szafki, wymiary i informacje techniczne zobacz na stronach 90-91 katalogu





LINEA

taka powinna być kuchnia

Klasyczny kształt frontów w połączeniu z modną szarością daje bardzo współczesny, niewymuszony styl. Kuchnia LINEA to doskonałe rozwiązanie zarówno do małych kuchni, jak też dużych, rozbudowanych układów.

przykładowe zestawienie kuchni LINEA

FRONT - MDF matowy, uchwyty metalowe



MDF GREY

KORPUS



WHITE

COKÓŁ



WHITE

BLAT

8 dekorów do wyboru. Szczegóły zobacz na stronie 68 katalogu

Na zdjęciu przykładowe zestawienie kuchni LINEA o wymiarach zewnętrznych 230 x 350 cm. Front - MDF GREY, korpus - WHITE, blat - PORTERHOUSE CIEMNY. Zobacz, z jakich elementów składa się kuchnia

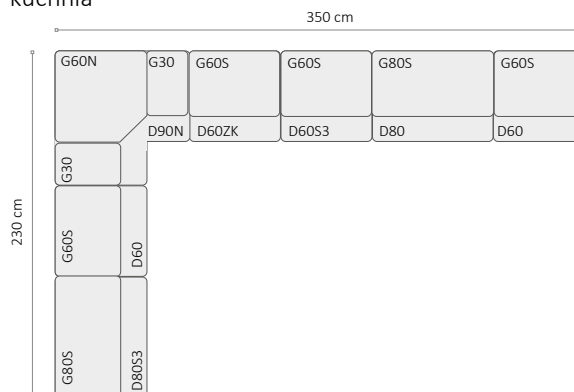





ASPEN

nowoczesne gotowanie

Kuchnia ASPEN w kolorze GREY pasuje idealnie do nowoczesnych przestrzeni. Szarość mebli stanowi doskonałą bazę do dekorowania pomieszczenia nie narzucając żadnej dominanty. To dodatki zdecydują czy będzie to sterylne pomieszczenie, czy ciepły zakątek kuchni domowej. ASPEN występuje w dwóch kolorach, WHITE i GREY.

to co najważniejsze w kuchni ASPEN

FRONT - MDF lakierowany na wysoki połysk, podchwyt frezowany. 2 dekory do wyboru



GREY



WHITE

KORPUS



WHITE

COKÓŁ



WHITE

BLAT

8 dekorów do wyboru. Szczegóły zobacz na stronie 68 katalogu

Na zdjęciu przykładowe zestawienie kuchni ASPEN o wymiarach zewnętrznych 240 x 300 cm. Front - GREY lakierowany, korpus - WHITE, blat - PORTERHOUSE JASNY. Zobacz, z jakich elementów składa się kuchnia

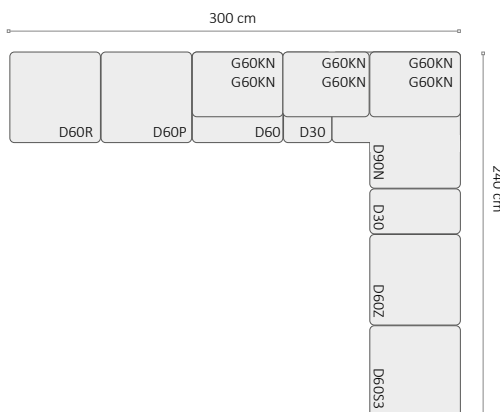

wszystkie szafki, wymiary i informacje techniczne zobacz na stronach 90-91 katalogu

ASPEN

nowoczesne gotowanie





wszystkie szafki, wymiary i informacje techniczne zobacz na stronach 90-91 katalogu





SYCYLIA

romantyczny look

Klasyczny kształt frontów w połączeniu z dekokiem Orzech Milano, daje bardzo naturalny, ciepły charakter kuchni.



to co najważniejsze w kuchni SYCYLIA

FRONT RAMIAKOWY
ZESTAWIENIE 1

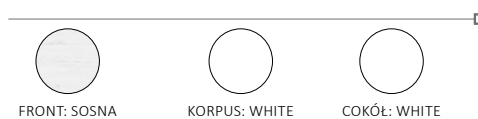

ZESTAWIENIE 2

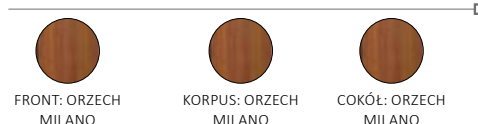

BLAT

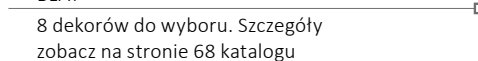

8 dekorów do wyboru. Szczegóły
zobacz na stronie 68 katalogu

Na zdjęciu głównym przykładowe zestawienie kuchni SYCYLIA o wymiarach zewnętrznych 210 x 370 cm.
Front - SOSNA ANDERSEN, korpus - WHITE, blat - DĄB LANCELOT. Zobacz, z jakich elementów składa się kuchnia

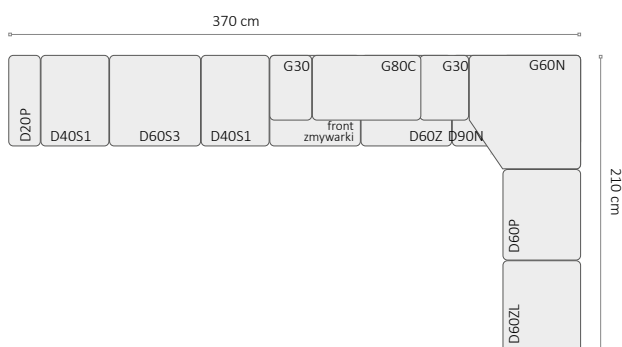

wszystkie szafki, wymiary i informacje techniczne zobacz na stronach 90-91 katalogu



Kuchnia w klasycznym, francuskim stylu. Wejdź do niej i pocuj lawendowy zapach pól Prowansji. Pełna słońca, pełna spokoju i zapachów pysznej kuchni. Niech będzie cała Twoja.



PROWANSJA

kuchnia w 100% francuska

to co najważniejsze w kuchni
PROWANSJA

FRONT - MDF RAMIAKOWY



SOSNA
ANDERSEN

KORPUS



WHITE

COKÓŁ



SOSNA
ANDERSEN

BLAT

8 dekorów do wyboru. Szczegóły
zobacz na stronie 68 katalogu

Na zdjęciu przykładowe zestawienie kuchni PROWANSJA
o wymiarach zewnętrznych 230 x 390 cm. Front - SOSNA
ANDERSEN, korpus - WHITE, blat - DĄB LANCELOT.

Zobacz, z jakich elementów składa się kuchnia

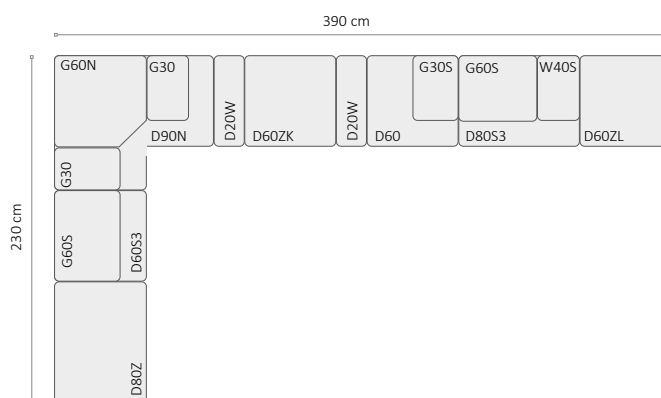



Każdy kto pokochał stylowy system mebli ROYAL, będzie zachwycony propozycją kuchni w tym samym klimacie. Jeżeli lubisz ten styl, zobacz również meble do jadalni.



ROYAL

królewskie otoczenie

to co najważniejsze w kuchni ROYAL

FRONT - ramiakowy, uchwyty metalowe



SOSNA
NORDYCKA

KORPUS



WHITE

COKÓŁ



DAŁB DZIKI

BLAT

8 dekorów do wyboru. Szczegóły
zobacz na stronie 68 katalogu







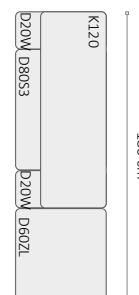









Na zdjęciu przykładowe zestawienie kuchni ROYAL o wymiarach zewnętrznych 370 x 180 cm. Front - SOSNA NORDYCKA, korpus - WHITE, blat - ROCKPILE. Zobacz, z jakich elementów składa się kuchnia

370 cm











W40S	G30	G60S	G60S	G30		G30	G60
D40	D30	D60Z	front zmywarki	D30	D60ZK	D30	D60

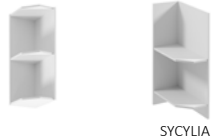

wykaz szafek dolnych

*Kuchnia SYCYLIA ustawiana jest na korpusach szafek				
SYMBOL	D30 (P/L)	D40 (P/L)	D40S1 (P/L)	D40S3
WYMIARY	wys. 82 szer. 30 gł. 47 cm	wys. 82 szer. 40 gł. 47 cm	wys. 82 szer. 40 gł. 47 cm	wys. 82 szer. 40 gł. 47 cm
PROWANSJA	✓	✓	✓	✓
ROYAL	✓	✓	✓	✓
SYCYLIA*	✓	✓	✓	✓ (tylko z frontem Sosna Andersen)
LINEA	✓	✓	✓	✓
ASPEN	✓	✓	✓	✓
*Kuchnia SYCYLIA ustawiana jest na korpusach szafek				
SYMBOL	D40S4	D60	D60 (P/L)	D60S1
WYMIARY	wys. 82 szer. 40 gł. 47 cm	wys. 82 szer. 60 gł. 47 cm	wys. 82 szer. 60 gł. 47 cm	wys. 82 szer. 60 gł. 47 cm
PROWANSJA	✓	✓	✓	✓
ROYAL	✓	✓	✓	✓
SYCYLIA*	✓	✓	✓	✓ (tylko z frontem SOSNA ANDERSEN)
LINEA	✓	✓	✓	✓
ASPEN	✓	✓	✓	✓
*Kuchnia SYCYLIA ustawiana jest na korpusach szafek				
SYMBOL	D60S1 (P/L)	D60S3	D60Z	D60Z (P/L)
WYMIARY	wys. 82 szer. 60 gł. 47 cm	wys. 82 szer. 60 gł. 47 cm	wys. 82 szer. 60 gł. 47 cm	wys. 82 szer. 60 gł. 47 cm
PROWANSJA	✓	✓	✓	✓
ROYAL	✓	✓	✓	✓
SYCYLIA*	✓	✓	✓	✓
LINEA	✓	✓	✓	✓
ASPEN	✓	✓	✓	✓
*Kuchnia SYCYLIA ustawiana jest na korpusach szafek				
SYMBOL	D60 ZK	D80	D80S3	D80Z
WYMIARY	wys. 82 szer. 60 gł. 52 cm	wys. 82 szer. 80 gł. 47 cm	wys. 82 szer. 80 gł. 47 cm	wys. 82 szer. 80 gł. 47 cm
PROWANSJA	✓	✓	✓	✓
ROYAL	✓	✓	✓	✓
SYCYLIA*	✓	✓	✓	✓
LINEA	✓	✓	✓	✓
ASPEN	✓	✓	✓	✓

wykaz szafek dolnych

*Kuchnia SYCYLIA ustawiana jest na korpusach szafek				 SYCYLIA
SYMBOL	D90N**	D20P	D20W	D25PZ (P/L)
WYMIARY	wys. 82 szer. 79 gł. 79 cm	wys. 82 szer. 20 gł. 45 cm	wys. 82 szer. 20 gł. 45 cm	wys. 72 szer. 25 gł. 45 cm
PROWANSJA	✓	✓	✓	✓
ROYAL	✓	✓	✓	✓
SYCYLIA*	✓	✓	✓	✓
LINEA	✓	✓	✓	✓
ASPEN	✓	✓	✓	✓
*Kuchnia SYCYLIA ustawiana jest na korpusach szafek				
SYMBOL	Front zmywarki 1.	Front zmywarki 1.	Front zmywarki 2.	Front zmywarki 2.
WYMIARY	wys. 71,3 szer. 59,6 cm	wys. 71,3 szer. 44,6 cm	wys. 57 szer. 59,6 cm	wys. 57 szer. 44,6 cm
PROWANSJA	✓	✓	✓	✓
ROYAL	✓	✓	✓	✓
SYCYLIA*	✓	✓	✓	✓
LINEA	✓	✓	✓	✓
ASPEN	✓	✓	✓	✓
*Kuchnia SYCYLIA ustawiana jest na korpusach szafek				
SYMBOL	D40SP (P/L)	D60P (P/L)	D60ZL (P/L)	D60R (P/L)
WYMIARY	wys. 212 szer. 40 gł. 58 cm	wys. 212 szer. 60 gł. 58 cm	wys. 212 szer. 60 gł. 58 cm	wys. 212 szer. 60 gł. 58 cm
PROWANSJA	✓	✓	✓	✓
ROYAL	✓	✓	✓	✓
SYCYLIA*	✓	✓	✓	✓
LINEA	✓	✓	✓	✓
ASPEN	✓	✓	✓	✓

90 | 91

podana wysokość szafek dolnych nie uwzględnia grubości blatu

Cokoły (z wyjątkiem szafek SYCYLIA) nie wchodzi w wyposażenie danej szafki. Należy zamawiać je oddzielnie.







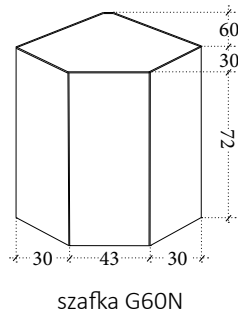
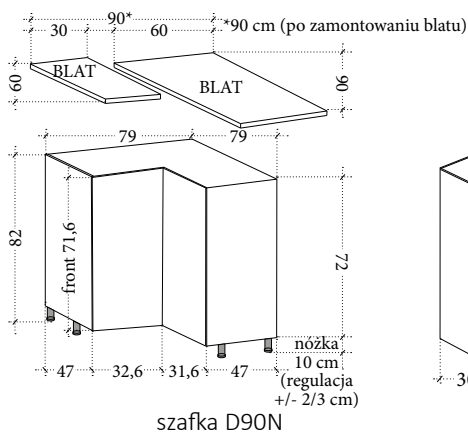















BLAT - 10 dekorów do wyboru



**Szkice wymiarowe szafek narożnych



wykaz szafek górnych

						
SYMBOL	G30 (P/L)	G40 (P/L)	G45 (P/L)	G60		
WYMIARY	wys. 72 szer. 30 gł. 32 cm	wys. 72 szer. 40 gł. 32 cm	wys. 72 szer. 45 gł. 32 cm	wys. 72 szer. 60 gł. 32 cm		
PROWANSJA	✓	✓	✓	✓		
ROYAL	✓	✓	✓	✓		
SYCYLIA	✓	✓	✓ (tylko z frontem SOSNA ANDERSEN)	✓		
LINEA	✓	✓	✓	✓		
ASPEN	✓	✓	✓	✓		
						
SYMBOL	G60 (P/L)	G80	G80C (ociekacz)	G60N (narożna)		
WYMIARY	wys. 72 szer. 60 gł. 32 cm	wys. 72 szer. 80 gł. 32 cm	wys. 72 szer. 80 gł. 32 cm	wys. 72 szer. 60 gł. 60 cm		
PROWANSJA	✓	✓	✓	✓		
ROYAL	✓	✓	✓	✓		
SYCYLIA	✓	✓	✓	✓		
LINEA	✓	✓	✓	✓		
ASPEN	✓	✓	✓	✓		
						
SYMBOL	G30S (P/L)	G40S (P/L)	G60S	G80S		
WYMIARY	wys. 72 szer. 30 gł. 32 cm	wys. 72 szer. 40 gł. 32 cm	wys. 72 szer. 60 gł. 32 cm	wys. 72 szer. 80 gł. 32 cm		
PROWANSJA	✓	✓	✓	✓		
ROYAL	✓	✓	✓	✓		
SYCYLIA	✓	✓	✓	✓		
LINEA	✓	✓	✓	✓		
ASPEN	✓	✓	✓	✓		
						
SYMBOL	G50K	G60K	G60KN	G80K		
WYMIARY	wys. 40 szer. 50 gł. 32 cm	wys. 40 szer. 60 gł. 32 cm	wys. 36 szer. 60 gł. 32 cm	wys. 36 szer. 80 gł. 32 cm		
PROWANSJA	✓	✓	✓	✓		
ROYAL	✓	✓	✓	✓		
SYCYLIA	✓	✓	✓	✓		
LINEA	✓	✓	✓	✓		
ASPEN	✓	✓	✓	✓		
						
SYMBOL	G60KSN	G80KS	W20-O	G25PZ	W40S (P/L)	K120
WYMIARY	wys.36 szer.60 gł. 32	wys.36 szer.80 gł.32	wys.72 szer.20 gł.30	wys.72 szer.25 gł.30	wys. 126 szer. 40 gł. 32 cm	wys. 126 szer. 120 gł. 32 cm
PROWANSJA	✓	✓	✓	✓	✓	✓
ROYAL	✓	✓	✓	✓	✓	✓
SYCYLIA	✓	✓	✓	✓	✓	✓
LINEA	✓	✓	✓	✓	✓	✓
ASPEN	✓	✓	✓	✓	✓	✓

GM

Gata Meble

od 1980



GM

Gata Meble

od 1980

Kompaktowe KUCHNIE
do zadań specjalnych!!

gotowe zestawy **KUCHENNE**

SORENTO BEIGE/PUCINI 200



200 cm

Szafki górne:
G60 P, G80

Szafki dolne:
D60S1 P, D60ZK, D80Z

Zestawy kuchenne zaprojektowane w duchu ergonomii i funkcjonalności. Meble te sprawdzą się w pomieszczeniach o ograniczonym miejscu oraz wszędzie tam gdzie duży zestaw kuchenny nie jest potrzebny. Atutem gotowych rozwiązań jest cena i czas realizacji. Zestawy sprzedawane są bez blatów. Sprawdź więcej zestawów na www.galameble.pl

ASPEN WHITE 200



200 cm

Szafki górne:
G80, G60KN, G60 P

Szafki dolne:
D80Z, D60S1 P

ASPEN GREY 200



200 cm

Szafki górne:
G80, G60KN, G60 P

Szafki dolne:
D80Z, D60S1

LANGEN DĄB ARTISAN 180



180 cm

Szafki górne:
G60 L, G60KN, G60 P

Szafki dolne:
D60 L, D60ZK, D60Z P

LANGEN DĄB ARTISAN 260



260 cm

Szafki górne:
G60 L, G80,
G60 P, G60 P

Szafki dolne:
D60Z L, D80,
D60 P, D60S1 P

LANGEN DĄB ARTISAN&GREY 200



200 cm

Szafki górne:
G40 L, G80, G60KN,
G60 L, G60KN, G80

Szafki dolne:
D60Z L, D80

LANGEN DĄB ARTISAN&GREY 240



240 cm

Szafki górne:
G40 L, G80, G60KN,
G60 P

Szafki dolne:
D40S3, D80, D60Z P

GM

Gata Meble

od 1980





RTV
wys.|szer.|gł.
55 | 163,5 | 43,5 cm



K4S
wys.|szer.|gł.
80,5 | 100,5 | 43,5
cm



K2D3S
wys.|szer.|gł.
80,5 | 163,5 | 43,5 cm



K6S
wys.|szer.|gł.
80,5 | 188 | 43,5 cm

FRONT i KORPUS



WHITE



B1
wys.|szer.|gł.
80,5 | 176,5 | 63,5 cm



W1D
wys.|szer.|gł.
208 | 63 | 43,5 cm



W2D
wys.|szer.|gł.
208 | 100,5 | 43,5 cm



K2D3S
wys.|szer.|gł.
85 | 138 | 40 cm



K3D3S
wys.|szer.|gł.
85 | 138 | 40 cm



K3S
wys.|szer.|gł.
85 | 91,5 | 40 cm



K6S
wys.|szer.|gł.
85 | 181 | 40 cm

FRONT i KORPUS



CREMONA



K3SW
wys.|szer.|gł.
85 | 47 | 40 cm



K1D1S
wys.|szer.|gł.
85 | 47 | 40 cm



SN
wys.|szer.|gł.
59,5 | 47 | 40 cm



S4D
wys.|szer.|gł.
184,5 | 92,5 | 50 cm



B2S
wys.|szer.|gł.
75 | 138 | 53 cm



K2D3S
wys.|szer.|gł.
81 | 138 | 40 cm



K3S
wys.|szer.|gł.
81 | 90 | 46,5 cm



K5S
wys.|szer.|gł.
108,5 | 90 | 46,5 cm



K6S
wys.|szer.|gł.
81 | xx | 46,5 cm



P1
wys.|szer.|gł.
20 | 110 | 22 cm



RTV1S
wys.|szer.|gł.
49 | 138 | 40 cm



ST
wys.|szer.|gł.
45 | 90 | 54 cm



R1
wys.|szer.|gł.
199,5 | 66 | 37 cm



R1D
wys.|szer.|gł.
199,5 | 66 | 37 cm



R1K
wys.|szer.|gł.
199,5 | 66 | 37 cm



S2D
wys.|szer.|gł.
199,5 | 99 | 53 cm



wnętrze szafy
S2D



S3D3S
wys.|szer.|gł.
199,5 | 138 | 53 cm



wnętrze szafy
S3D3S

ZESTAWIENIE 1



FRONT: BEIGE



KORPUS: DĄB WOTAN

ZESTAWIENIE 2



FRONT: GREEN



KORPUS: DĄB WOTAN

ZESTAWIENIE 3



FRONT: GRANAT
KRÓLEWSKI



KORPUS: DĄB WOTAN



L90
wys.|szer.|gł.
90 | 101 | 207 cm



L160
wys.|szer.|gł.
90 | 171 | 207 cm



SN
wys.|szer.|gł.
59 | 91,5 | 37 cm

FRIDA

salon, sypialnia

W1

wys.|szer.|gł.
30 | 179 | 29,5 cm



ST

wys.|szer.|gł.
42,6 | 80 | 80 cm



RTV2D2S

wys.|szer.|gł.
68 | 179 | 40 cm



RTV2D1S

wys.|szer.|gł.
68 | 179 | 40 cm



K3S

wys.|szer.|gł.
95 | 91 | 40 cm



K3SW

wys.|szer.|gł.
95 | 47,5 | 40 cm



K3D3S

wys.|szer.|gł.
86 | 135 | 40 cm



* oświetlenie LED w opcji



* oświetlenie LED w opcji



wnętrze szafy S1D



wnętrze szafy 21D



wnętrze szafy S2D1S



wnętrze szafy S3D

W1D

wys.|szer.|gł.
185 | 47,5 | 40 cm

W2D

wys.|szer.|gł.
185 | 91 | 40 cm

S1D

wys.|szer.|gł.
185 | 47,5 | 40 cm

S2D

wys.|szer.|gł.
185 | 91 | 40 cm

S2D1S

wys.|szer.|gł.
185 | 91 | 51 cm

S3D

wys.|szer.|gł.
201 | 135 | 51 cm

ZESTAWIENIE 1



FRONT:
DĄB RIVIERA



KORPUS:
DĄB RIVIERA



KRAWĘDZIE
CZARNE

ZESTAWIENIE 2



FRONT:
SHIRIN WALNUT



KORPUS:
SHIRIN WALNUT



KRAWĘDZIE
CZARNE



L1

wys.|szer.|gł.
100 | 171 | 208 cm



SN

wys.|szer.|gł.
68 | 48 | 40 cm

salon | sypialnia

MALTA

98 | 99

* oświetlenie LED w opcji



ST

wys.|szer.|gł.
52 | 120 | 60 cm



K2D

wys.|szer.|gł.
79 | 140 | 43 cm



K2DP

wys.|szer.|gł.
79 | 140 | 43 cm



K3S

wys.|szer.|gł.
79 | 90 | 43 cm



K4D

wys.|szer.|gł.
47 | 170 | 43 cm



S3D

wys.|szer.|gł.
196 | 166 | 53 cm



wnętrze szafy
S3D



S2D

wys.|szer.|gł.
196 | 90 | 53 cm



wnętrze szafy
S2D



W1D

wys.|szer.|gł.
196 | 50 | 43 cm

* oświetlenie LED w opcji



W1

wys.|szer.|gł.
33 | 130 | 25 cm



RTV

wys.|szer.|gł.
52 | 130 | 53 cm

ZESTAWIENIE 1



FRONT:
WHITE



KORPUS:
DĄB ARTISAN

ZESTAWIENIE 2



FRONT:
GREY



KORPUS:
DĄB ARTISAN



L1

wys.|szer.|gł.
100 | 171 | 208 cm



SN

wys.|szer.|gł.
45 | 50 | 43 cm



SZL

wys.|szer.|gł.
21 | 153 | 68 cm

krzesło dostępne w trzech zestawieniach kolorystycznych



ST
wys.|szer.|głt.
82 | 160 | 90 cm
rozkładany do 203



KL2
wys.|szer.|głt.
53 | 125 | 65 cm



KL
wys.|szer.|głt.
53 | 120 | 80 cm



GT
wys.|szer.|głt.
59 | 158 | 46 cm



KRT
wys.|szer.|głt.
77 | 108 | 56 cm



KRTN
wys.|szer.|głt.
77 | 89 | 63 cm



KK5
wys.|szer.|głt.
136 | 88 | 39 cm



KK7
wys.|szer.|głt.
136 | 158 | 46 cm

* oświetlenie LED w opcji



KK6 | KK6P (pełne drzwi)
wys.|szer.|głt.
117 | 158 | 46 cm

* oświetlenie LED w opcji do KK6



KK2
wys.|szer.|głt.
97 | 88 | 46 cm



KK1
wys.|szer.|głt.
97 | 88 | 46 cm



KB
wys.|szer.|głt.
75 | 148 | 60 cm



P1
wys.|szer.|głt.
16 | 156 | 20 cm



KRT2
wys.|szer.|głt.
59 | 158 | 46 cm

KN5
wys.|szer.|głt.
97 | 168 | 40 cm

KN4
wys.|szer.|głt.
97 | 128 | 40 cm

KNN1
wys.|szer.|głt.
97 | 75 | 75 cm



* oświetlenie LED w opcji



KK4
wys.|szer.|głt.
97 | 168 | 46 cm



* oświetlenie LED w opcji



KK3
wys.|szer.|głt.
97 | 128 | 46 cm



KKN1
wys.|szer.|głt.
97 | 75 | 80 cm



* oświetlenie LED w opcji

KRW1
wys.|szer.|głt.
193 | 58 | 40 cm



KRW2
wys.|szer.|głt.
193 | 88 | 40 cm



KR1
wys.|szer.|głt.
193 | 68 | 40 cm



wnętrze regału
KRD1
wys.|szer.|głt.
193 | 58 | 40 cm



wnętrze szafy
KS1
wys.|szer.|głt.
193 | 88 | 49 cm



wnętrze szafy
KS2



KS2
wys.|szer.|głt.
193 | 158 | 62 cm



wnętrze szafy
KS3



KS3
wys.|szer.|głt.
211 | 208 | 62 cm



KLS
wys.|szer.|głt.
68 | 172,5 | 212 cm



KSN
wys.|szer.|głt.
68 | 58 | 40 cm



KC2
wys.|szer.|głt.
84 | 131 | 6 cm
dostępne tylko w Samoa King



KC3
wys.|szer.|głt.
79 | 112 | 2 cm
dostępne tylko w Sośnie Andersen

KORA dostępna jest w 2 dekorach



SAMOA KING



SOSNA ANDERSEN



K6S
wys.|szer.|gł.
86 | 146 | 40 cm



K3D3S
wys.|szer.|gł.
86 | 146 | 40 cm



K4D4S
wys.|szer.|gł.
86 | 193 | 40 cm



RTV3D
wys.|szer.|gł.
51 | 206 | 40 cm



K4S
wys.|szer.|gł.
110 | 75,5 | 40 cm



S2DL
wys.|szer.|gł.
200 | 103 | 56,5 cm



W2D
wys.|szer.|gł.
200 | 103 | 36,5 cm



W2D1S
wys.|szer.|gł.
200 | 64 | 41,5 cm



W4D2S
wys.|szer.|gł.
164,5 | 118,5 | 41,5 cm

100 | 101



SN
wys.|szer.|gł.
51 | 52 | 40 cm



L160
wys.|szer.|gł.
87 | 169 | 210,5 cm
pojemnik na pościel

LUCCA dostępna w dwóch zestawieniach kolorystycznych

ZESTAWIENIE 1



FRONT I KORPUS
BIAŁY OPAL



PLECY - DĄB
CRAFT

ZESTAWIENIE 2



FRONT I KORPUS
CZARNY GRAFIT



PLECY - DĄB
CRAFT

MATI

pokój młodzieżowy | gabinet



FRONT I KORPUS



salon | jadalnia | gabinet

NEVADA



FRONT I KORPUS





STW
wys.|szer.|gł.
82 | 160 | 90 cm
rozkładany do 203 cm



K4D
wys.|szer.|gł.
48 | 170 | 43 cm



ST
wys.|szer.|gł.
53 | 120 | 60 cm



RTV
wys.|szer.|gł.
53 | 130 | 53 cm

LS
wys.|szer.|gł.
84,5 | 123 | 4 cm



P1
wys.|szer.|gł.
20 | 130 | 19 cm



W1
wys.|szer.|gł.
32 | 130 | 25 cm



K3S
wys.|szer.|gł.
80 | 90 | 43 cm



K2DP
wys.|szer.|gł.
80 | 140 | 43 cm



* oświetlenie LED w opcji

K2D
wys.|szer.|gł.
80 | 140 | 43 cm



K3D
wys.|szer.|gł.
80 | 130 | 43 cm



* oświetlenie LED w opcji

W1D
wys.|szer.|gł.
197 | 50 | 43 cm



* oświetlenie LED w opcji

W2D
wys.|szer.|gł.
197 | 90 | 43 cm



KS3
wys.|szer.|gł.
103 | 50 | 43 cm



S1D wnętrze szafy
wys.|szer.|gł.
197 | 50 | 43 cm



S2D wnętrze szafy
wys.|szer.|gł.
197 | 90 | 53 cm



S3D
wys.|szer.|gł.
197 | 166 | 53 cm



wnętrze szafy
S3D

102 | 103

ZESTAWIENIE 1



FRONT I KORPUS:
DĄB LEFKAS

ZESTAWIENIE 2



FRONT I KORPUS:
DĄB TRUFLOWY

ZESTAWIENIE 3



FRONT: DĄB
LEFKAS



KORPUS:
SMOOTH GREY



B1
wys.|szer.|gł.
75 | 120 | 53 cm



SN
wys.|szer.|gł.
45,5 | 50 | 43,3 cm



L1
wys.|szer.|gł.
100 | 170,5 | 208 cm

L2
100 | 190,5 | 208 cm

szafa **MAXIM**

MAXIM
wys.|szer.|gł.
197 | 113,3 | 53,3 cm



szafa MAXIM dostępna jest w 2 dekorach



DĄB LEFKAS



BIAŁY



RTV
wys. | szer. | gł.
42 | 168 | 42,5 cm



ST
wys. | szer. | gł.
54 | 93 | 93 cm



K4D
wys. | szer. | gł.
81,3 | 168,5 | 42,5 cm



K3DS
wys. | szer. | gł.
81,3 | 128,4 | 42,5 cm



K2D
wys. | szer. | gł.
81,3 | 168,5 | 42,5 cm



K3D
wys. | szer. | gł.
98 | 128,4 | 42,5 cm



W2DS
wys. | szer. | gł.
198,5 | 88,4 | 42,5 cm

* oświetlenie LED w opcji



W1DS
wys. | szer. | gł.
198,5 | 48,4 | 42,5 cm

* oświetlenie LED w opcji



W2D
wys. | szer. | gł.
198,5 | 88,4 | 42,5 cm



W1D
wys. | szer. | gł.
198,5 | 48,4 | 42,5 cm



S1D wnętrze szafy
wys. | szer. | gł.
198,5 | 48,4 | 42,5 cm



S1D



S2D wnętrze szafy
wys. | szer. | gł.
198,5 | 88,4 | 52,5 cm



S2D



S3D wnętrze szafy
wys. | szer. | gł.
198,5 | 128,5 | 52,5 cm



S3D

FRONT | KORPUS



WHITE

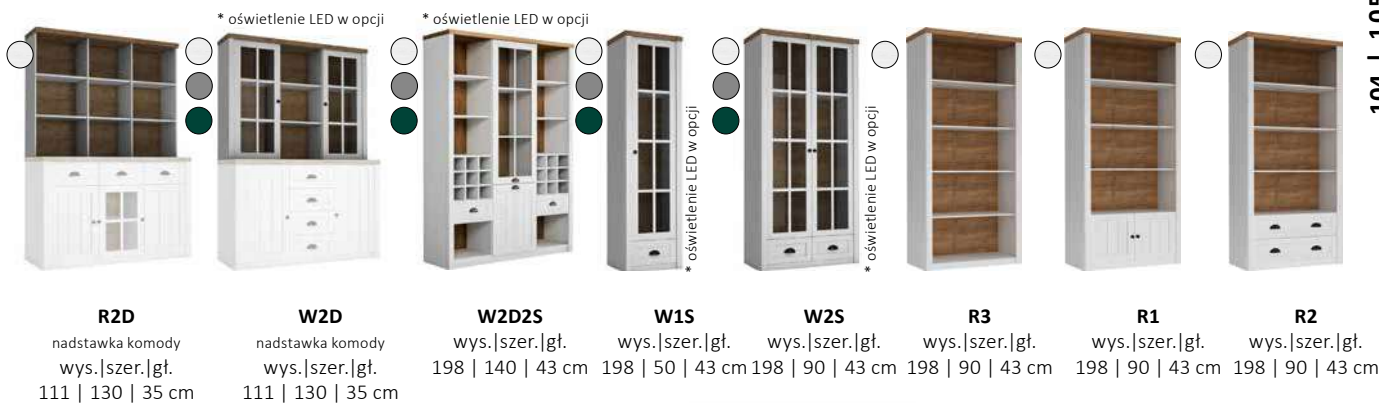
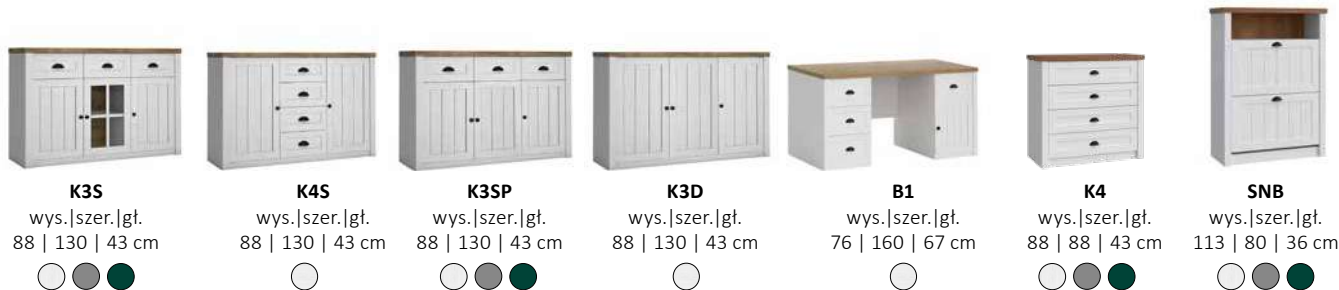
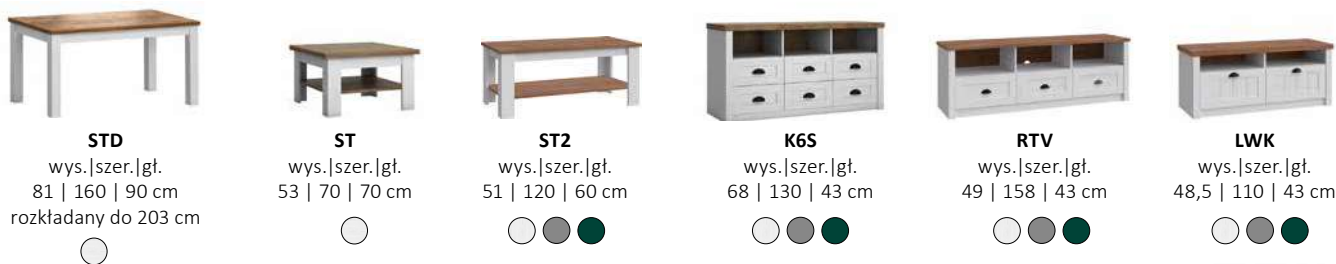
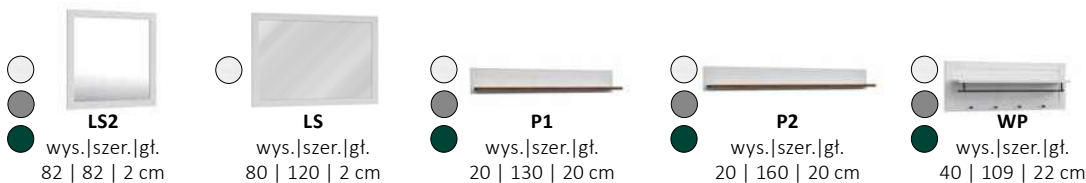

104 | 105

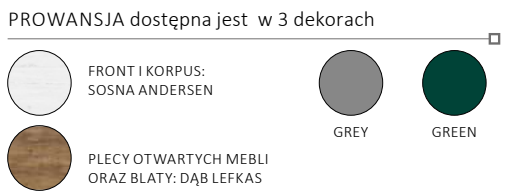

UWAGA!!!
- meble w dekorach GREEN i GREY są niższe o 1,4 cm od podanych wysokości w związku z zastosowaniem innych blatów.
- Nie wszystkie meble występują w danym dekorze. Zobacz obok bryły mebla czy dostępny jest dany dekor



FRONT I KORPUS



SOSNA
NORDYCKA

BLATY I KORONY



DĄB DZIKI

salon

SAORI



RTV
wys.|szer.|gł.
53 | 159 | 37 cm



ST
wys.|szer.|gł.
53 | 106 | 64 cm



K1D3S
wys.|szer.|gł.
84 | 106 | 37 cm



K2D3S
wys.|szer.|gł.
84 | 159 | 37 cm

FRONT i KORPUS



CREMONA



SN
wys.|szer.|gł.
53 | 53 | 37 cm



K3D
wys.|szer.|gł.
130 | 106 | 37 cm



W2D
wys.|szer.|gł.
183 | 106 | 37 cm

salon

UNI

106 | 107



RTV
wys.|szer.|gł.
51,5 | 179,5 | 38 cm



ST
wys.|szer.|gł.
41 | 89,5 | 70 cm



SN
wys.|szer.|gł.
51,5 | 53,5 | 38 cm



K3D3S
wys.|szer.|gł.
84 | 152 | 38 cm

FRONT i KORPUS



BEIGE



W4D2S
wys.|szer.|gł.
132,5 | 102,5 | 38 cm



W2D
wys.|szer.|gł.
187 | 102,5 | 38 cm