

# Adam meble

INSTRUKCJA MONTAŻU  
ASSEMBLY INSTRUCTION

# B- R1



Do montażu potrzebne są :



## ZASADY UŻYTKOWANIA MEBLI:

1. Meble powinny być użytkowane zgodnie z ich konstrukcją i przeznaczeniem.
2. Meble powinny być przechowywane i używane w odpowiednich warunkach tj. nie należy dopuszczać do nadmiernego przegrzewania (przesuszenia), unikać wilgoci (zamoczenia, przemarzania).
3. Meble powinny być używane w pomieszczeniach suchych i zabezpieczonych przed szkodliwymi wpływami atmosferycznymi oraz bezpośrednim działaniem promieni słonecznych.
4. Meble nie należy ustawiać w odległości mniejszej jak 1 metr od czynnych grzejników.

## NIE UWZGLĘDNIĄ SIĘ ZGŁOSZEŃ REKLAMACYJNYCH OBEJMUJĄCYCH:









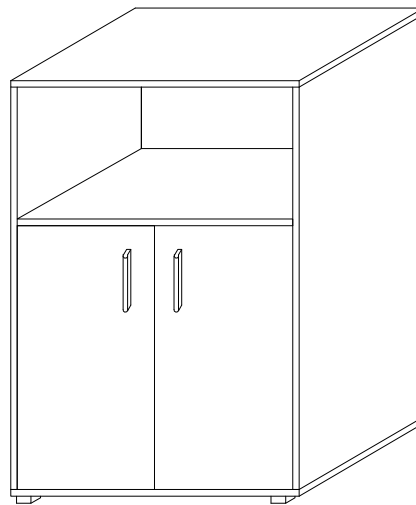





1. Uszkodzenia powstałe w wyniku niewłaściwego przewozu bądź przenoszenia mebli oraz złego montażu, jak również wynikiem po sprzedaży ze zdarzeń losowych i innych okoliczności.
2. Uszkodzenia powstałe w wyniku niewłaściwego użytkowania, przechowywania i konserwacji, jak również po stwierdzeniu napraw przez osobę nieupoważnioną.
3. Wady i uszkodzenia w następstwie których obniżono cenę wyrobu.

## UWAGA !

W dniu zakupu mebli należy sprawdzić (najlepiej w sklepie) stan zakupionych mebli tzn.:

1. Czy towar jest zgodny z zamówieniem
2. Czy elementy nie są uszkodzone i czy ich ilość wraz z akcesoriami jest zgodna z poniższym wykazem



a	b	c	d	e	f	g	o	p	s	t
										
x 4	x 2	x 8	x 4	x 8	x 4	x 8			x 4	
										
x 4	x 8		x 1	x 8	x 4	x 30				x 8
j	k	l	m	n	h	i		r	w	z

Wykaz	Wymiar (mm)	Ilość
A	1116x400	2
B	800x401	2
C	764x376	1
D	732x379	2
E	1139x393	2
F	764x396	1

Montaż stopki w dnie bryły.

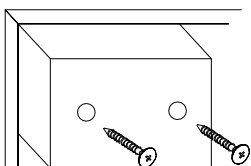

Łączenie zawiasów.

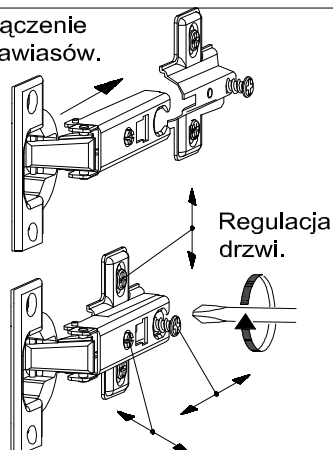

Regulacja drzwi.

Łączenie HDF, przy ewentualnym podziale.

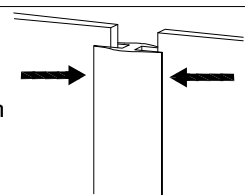

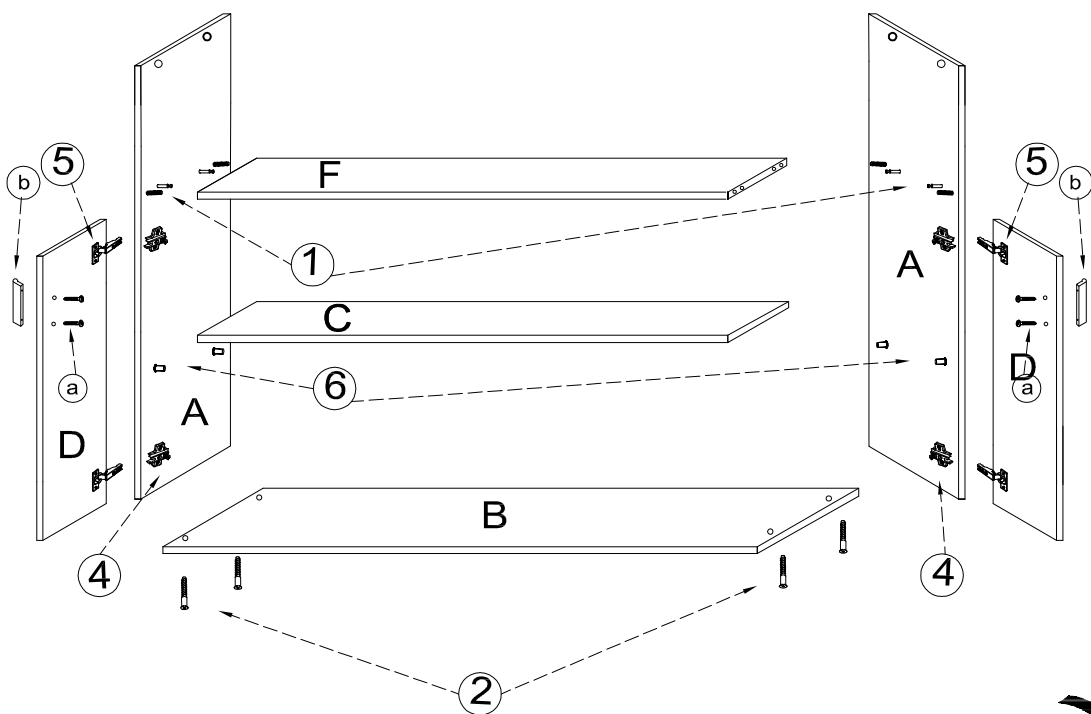
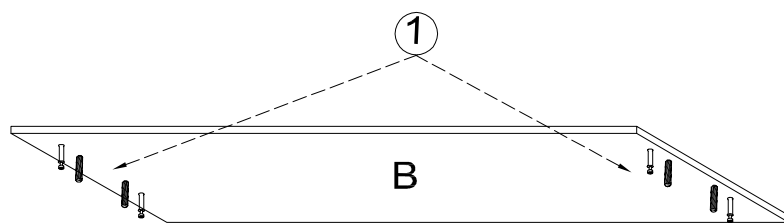
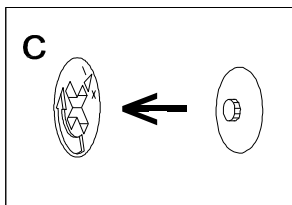

**UWAGA !**

**KROK 1:** montujemy akcesoria tzn. nabijamy kołki drewniane, wkręcamy mimosrody itd. do poszczególnych elementów.

**KROK 2:** łączymy elementy A,F dodajemy kolejno B,C,D.

**KROK 3:** przybijamy plecy HDF (E)

