

Adam

meble

INSTRUKCJA MONTAŻU
ASSEMBLY INSTRUCTION

EWA- 44

Do montażu potrzebne są :

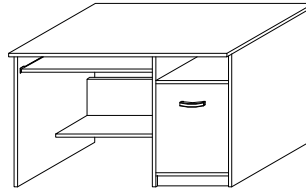
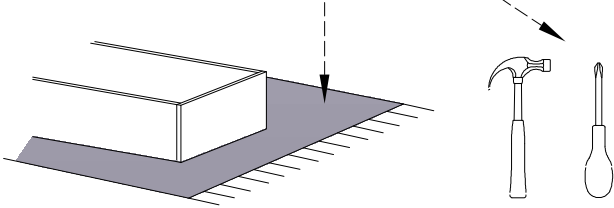

UWAGA !

W dniu zakupu mebli należy sprawdzić (najlepiej w sklepie) stan zakupionych mebli tzn.:

1. Czy towar jest zgodny z zamówieniem
2. Czy elementy nie są uszkodzone i czy ich ilość wraz z akcesoriami jest zgodna z poniższym wykazem

NIE UWZGLĘDNIĄ SIĘ ZGŁOSZEŃ REKLAMACYJNYCH OBEJMUJĄCYCH:

1. Uszkodzenia powstałe w wyniku niewłaściwego przewozu bądź przenoszenia mebli oraz złego montażu, jak również wynikiłe po sprzedaży ze zdarzeń losowych i innych okoliczności.
2. Uszkodzenia powstałe w wyniku niewłaściwego użytkowania, przechowywania i konserwacji, jak również po stwierdzeniu napraw przez osobę nieupoważnioną.
3. Wady i uszkodzenia w następstwie których obniżono cenę wyrobu.

ZASADY UŻYTKOWANIA MEBLI:

1. Meble powinny być użytkowane zgodnie z ich konstrukcją i przeznaczeniem.
2. Meble powinny być przechowywane i używane w odpowiednich warunkach tj. nie należy dopuszczać do nadmiernego przegrzewania (przesuszenia), unikać wilgoci (zamoczenia, przemarzania).
3. Meble powinny być używane w pomieszczeniach suchych i zabezpieczonych przed szkodliwymi wpływami atmosferycznymi oraz bezpośrednim działaniem promieni słonecznych.
4. Mebli nie należy ustawiać w odległości mniejszej jak 1 metr od czynnych grzejników.

Wykaz	Wymiar (mm)	Ilość
A	730x490	2
B	1200x550	1
C	730x490	1
D	400x471	2
E	717x450	1
F	742x300	1
G	742x200	1
H	528x396	1
J	700x400	1
K	400x452	1
M	400x60	1

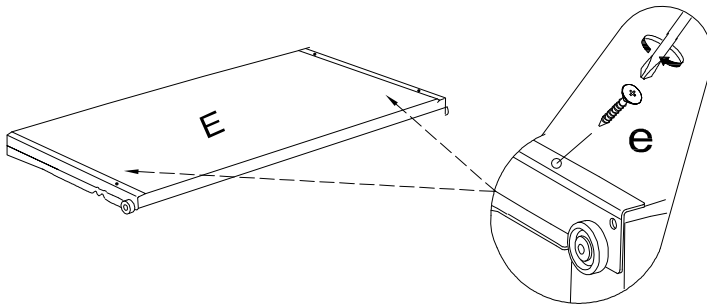

a	b	c	d	e	f	g	o	p	s	t
x 2	x 1	x 14	x 8	x 12	x 2	x 4			x 6	x 6
x 4	x 14	x 1	x 2	x 20	x 2	x 40	x 1	x 12		
j	k	l	m	n	h	i	r	w	z	

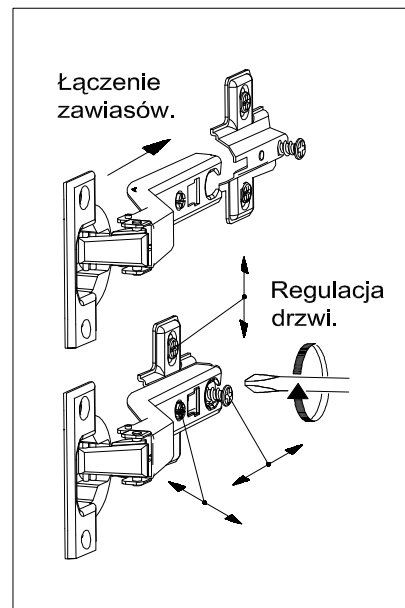

5

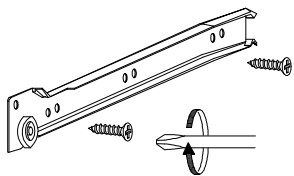

6

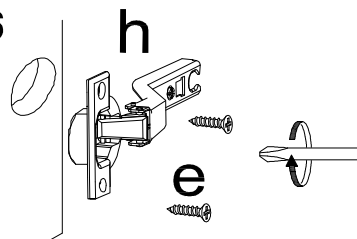

7

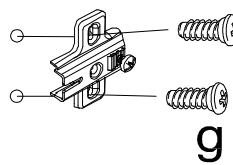

8

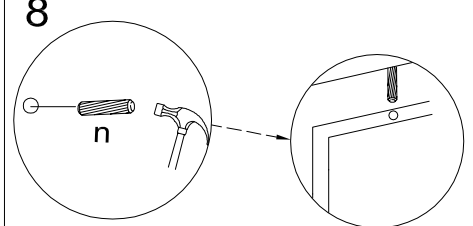

1

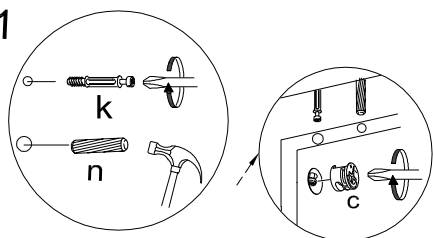

2

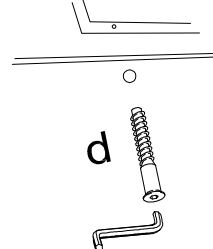

3



4

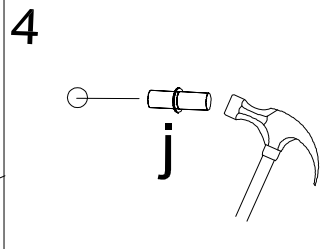

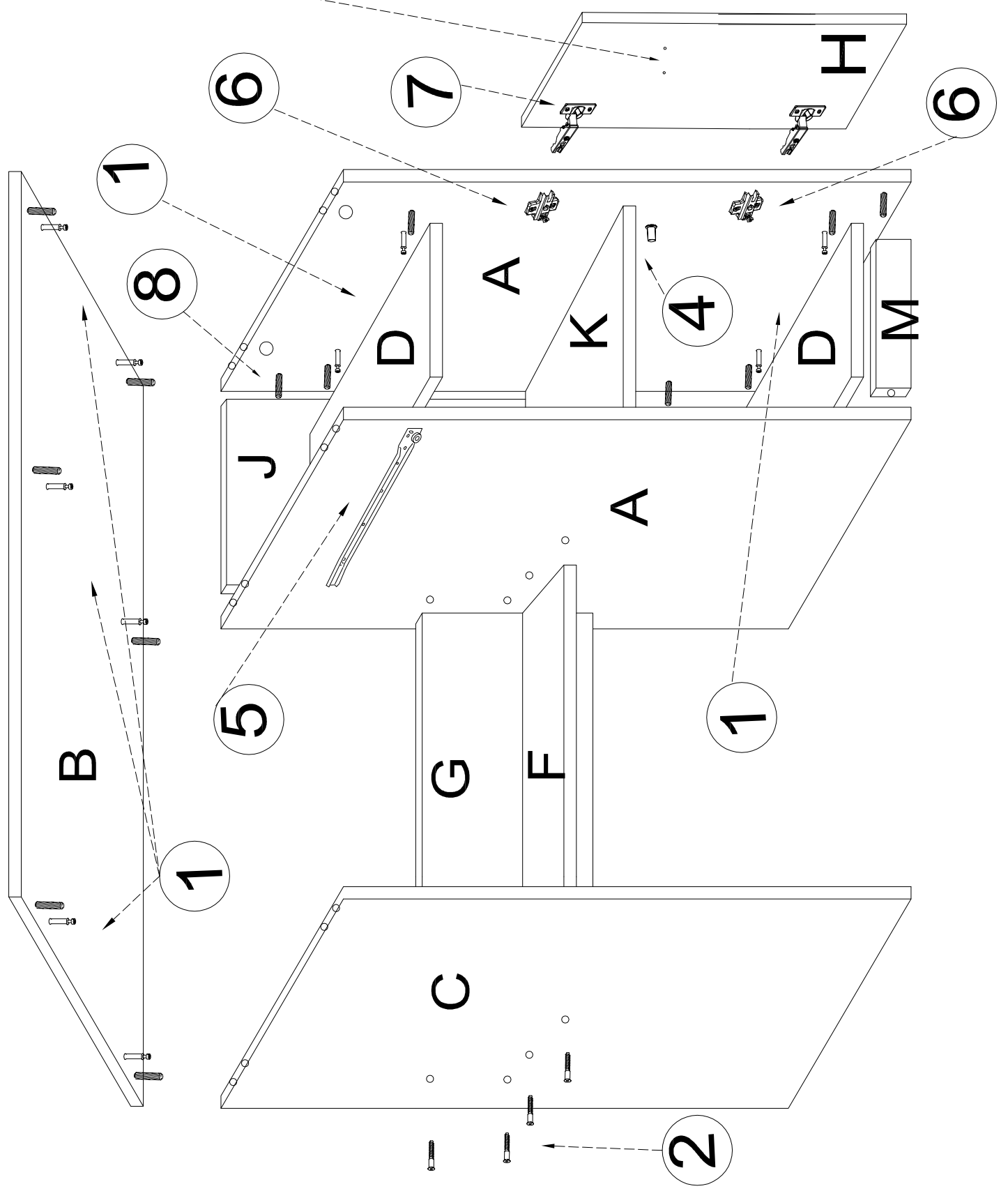
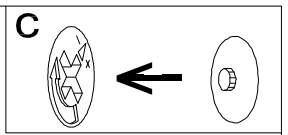
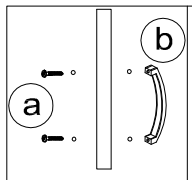

UWAGA !

KROK 1: montujemy akcesoria tzn. nabijamy kołki drewniane, wkręcamy mimosrody itd. do poszczególnych elementów.

KROK 2: łączymy elementy J, M, D, A dodajemy kolejno G, F, C, B, K.

KROK 3: obsadzamy drzwi