

Adam meble

INSTRUKCJA MONTAŻU
ASSEMBLY INSTRUCTION

B- R3

Do montażu potrzebne są :

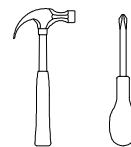

ZASADY UŻYTKOWANIA MEBLI:

1. Meble powinny być użytkowane zgodnie z ich konstrukcją i przeznaczeniem.
2. Meble powinny być przechowywane i używane w odpowiednich warunkach tj. nie należy dopuszczać do nadmiernego przegrzewania (przesuszenia), unikać wilgoci (zamoczenia, przemarzania).
3. Meble powinny być używane w pomieszczeniach suchych i zabezpieczonych przed szkodliwymi wpływami atmosferycznymi oraz bezpośrednim działaniem promieni słonecznych.
4. Meble nie należy ustawiać w odległości mniejszej jak 1 metr od czynnych grzejników.

NIE UWZGLĘDNI SIĘ ZGŁOSZEŃ REKLAMACYJNYCH OBEJMUJĄCYCH:









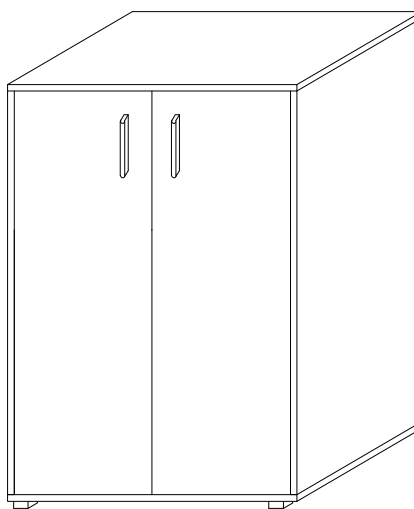





1. Uszkodzenia powstałe w wyniku niewłaściwego przewozu bądź przenoszenia mebli oraz złego montażu, jak również wynikiem po sprzedaży ze zdarzeń losowych i innych okoliczności.
2. Uszkodzenia powstałe w wyniku niewłaściwego użytkowania, przechowywania i konserwacji, jak również po stwierdzeniu napraw przez osobę nieupoważnioną.
3. Wady i uszkodzenia w następstwie których obniżono cenę wyrobu.

UWAGA !

W dniu zakupu mebli należy sprawdzić (najlepiej w sklepie) stan zakupionych mebli tzn.:

1. Czy towar jest zgodny z zamówieniem
2. Czy elementy nie są uszkodzone i czy ich ilość wraz z akcesoriami jest zgodna z poniższym wykazem



a	b	c	d	e	f	g	o	p	s	t
 x 4	 x 2	 x 8	 x 4	 x 8 16 3,5	 x 4	 x 8			 x 4	
 x 4	 x 8		 x 1	 x 8	 x 4	 x 30				 x 8 16 3,5
j	k	l	m	n	h	i		r	w	z

Wykaz	Wymiar (mm)	Ilość
A	1116x400	2
B	800x401	2
C	764x376	2
D	1110x379	2
E	1139x393	2

Montaż stopki w dnie bryły.

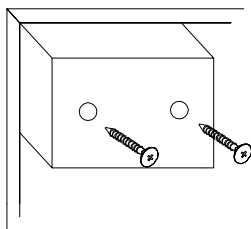

Łączenie zawiasów.

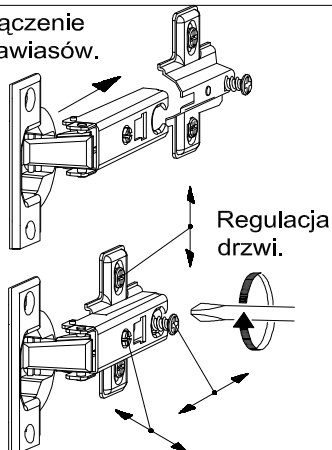

Łączenie HDF, przy ewentualnym podziale.

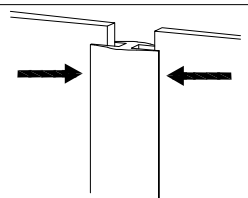

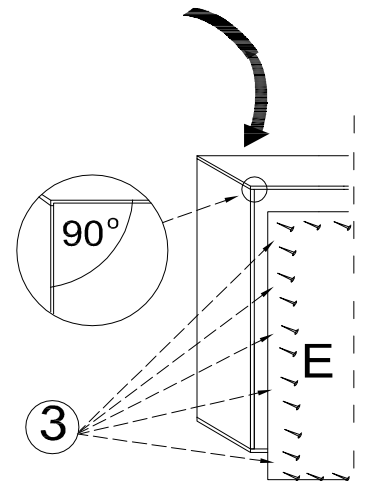
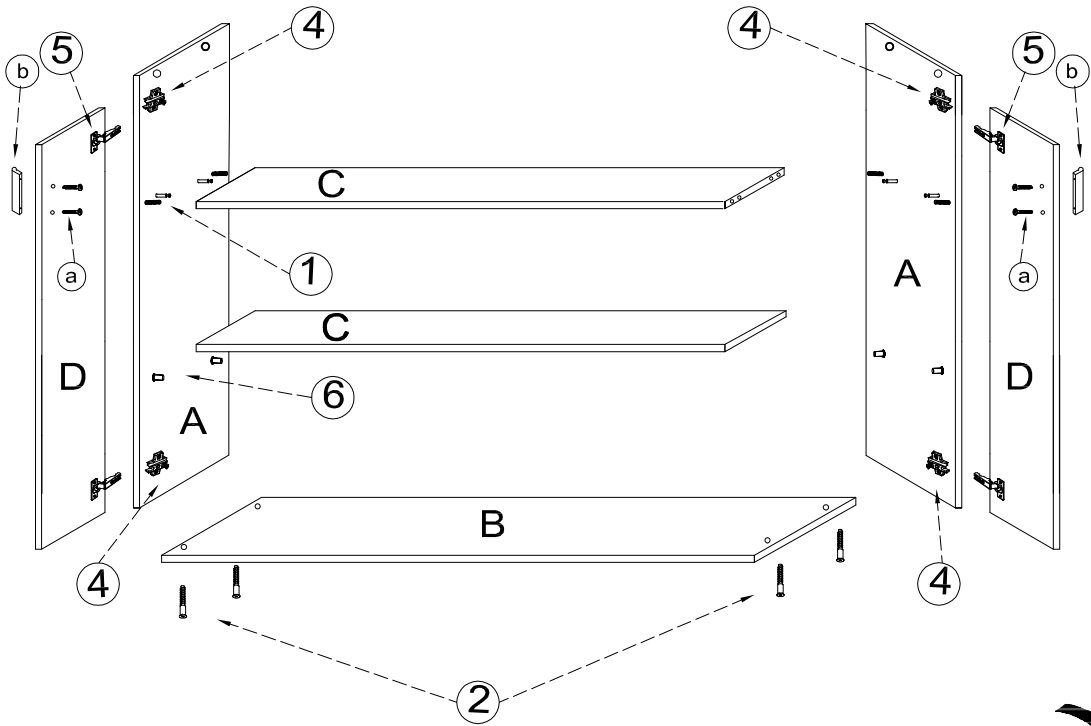
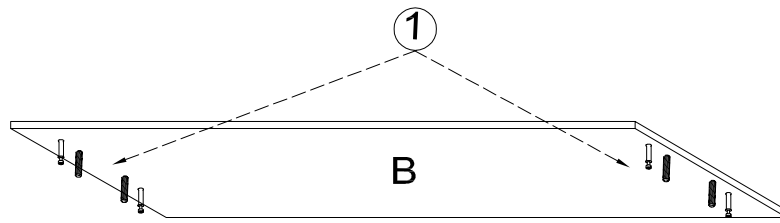
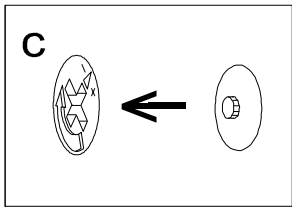

UWAGA !

KROK 1: montujemy akcesoria tzn. nabijamy kołki drewniane, wkręcamy mimosrody itd. do poszczególnych elementów.

KROK 2: łączymy elementy A,C dodajemy kolejno B,D.

KROK 3: przybijamy plecy HDF (E)

