

- PL Instrukcja montażu  
 D Montageanleitung  
 NL Handleiding voor de montage  
 TR Montaj talimatı  
 F Notice de montage  
 CZ Montážní návod  
 HU Szerelési útmutató  
 GB Assembly instructions  
 RU Инструкция по монтажу  
 IT Istruzioni di montaggio  
 SK Návod na montáž  
 RO Instrucțiuni de montaj  
 ES Instrucciones de montaje

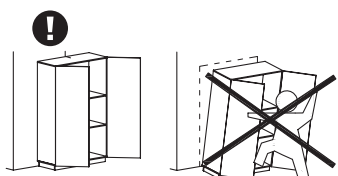

2023-02-21

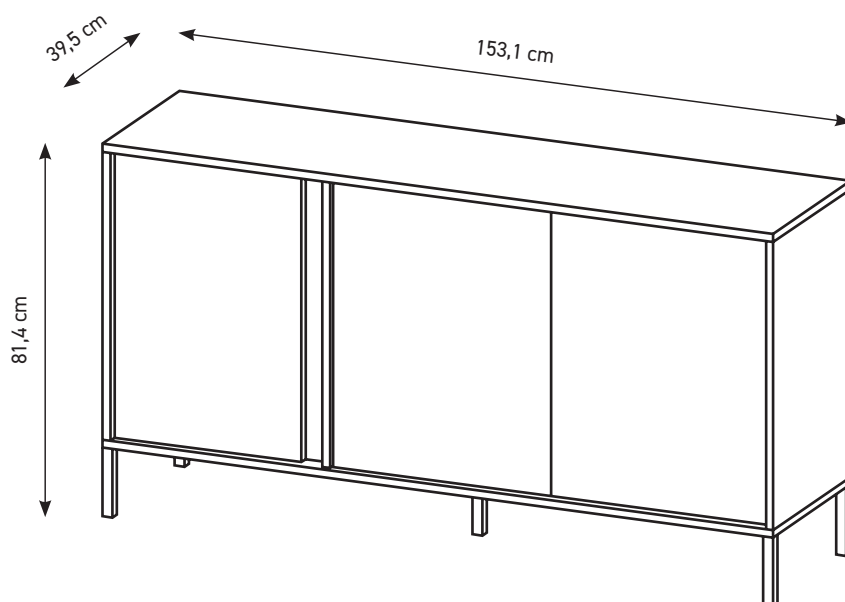



**PL** Przed rozpoczęciem montażu mebla wszystkie elementy należy sprawdzić czy nie są uszkodzone. W przypadku wykrycia uszkodzenia elementu należy odstąpić od montażu mebla i złożyć reklamację. Montaż produktu w oparciu o uszkodzone elementy oznacza akceptację ich stanu przez Kupującego, co powoduje, że reklamacja uszkodzonych elementów nie będzie uznawana.

Nie wolno przekraczać podanych maksymalnych wartości obciążenia. W innym przypadku można mebel uszkodzić lub zniszczyć.

Przed zawieszeniem mebla, lub przymocowaniem go do ściany (w celu zabezpieczenia przed przewróceniem), sprawdź wcześniej rodzaj i wytrzymałość ściany. Dobierz odpowiednie kotki i wkręty do rodzaju ściany. W przypadku wątpliwości skontaktuj się ze specjalistą. Montaż musi zostać wykonany przez osobę kompetentną.

**D** Vor Beginn der Möbelmontage sollten alle Elemente auf Beschädigungen überprüft werden. Wenn ein Element des Produkts beschädigt ist, installieren Sie das Produkt bitte nicht und reichen Sie eine Beschwerde ein. Die Installation des Produkts auf der Grundlage der beschädigten Elemente bedeutet, dass der Käufer seinen Zustand akzeptiert, was bedeutet, dass die Beschwerde über beschädigte Elemente nicht akzeptiert wird.

Überschreiten Sie die angegebenen Maximalbelastungen nicht. Andernfalls kann das Möbelstück beschädigt oder zerstört werden.

Bevor Sie ein Möbelstück an einer Wand aufhängen oder befestigen (um es gegen Umkippen zu sichern), prüfen Sie Art und Tragfähigkeit der Wand. Wählen Sie für die Wand geeigneten Dübel und Schrauben. Im Zweifelsfall kontaktieren Sie bitte einen Fachmann. Die Montage muss durch eine sachkundige Person ausgeführt werden.

**F** Avant de commencer l'assemblage du meuble, tous les éléments doivent être vérifiés pour déceler tout dommage. Si un élément du produit est endommagé, veuillez ne pas installer le produit et déposer une plainte. L'installation du produit sur la base des éléments endommagés signifie que l'Acheteur accepte leur état, ce qui signifie que la réclamation d'éléments endommagés ne sera pas acceptée.

Ne dépassez pas les charges maximum indiquées. Sinon, le meuble peut être endommagé ou détruit.

Avant de suspendre le meuble ou de le fixer au mur (dans le but d'éviter un renversement), vérifiez au préalable le type et la résistance du mur. Utilisez les chevilles et les vis adaptées au type de mur. En cas de doute, veuillez contacter un spécialiste. Le montage doit être réalisé par une personne compétente.

**CZ** Před zahájením montáže nábytku je třeba zkontrolovat poškození všech prvků. Pokud je některý prvek produktu poškozen, zdržte se instalace produktu a podejte stížnost. Instalace výrobku na základě poškozených prvků znamená, že kupující akceptuje jejich stav, což znamená, že reklamacie poškozených prvků nebude uznána.

Nepřekračujte uvedené maximální zatížení. V opačném případě může dojít k poškození nebo zničení nábytku.

Před zavěšením nábytku nebo jeho připevněním ke zdi (za účelem zajištění před převrácením) dříve zkontrolujte druh a odolnost stěny. Vyberte k druhu stěny vhodné hmoždinky a šrouby. V případě pochybností kontaktujte specialistu. Montáž musí být provedena kompetentní osobou.

**HU** A bútorszerelés megkezdése előtt ellenőrizni kell az összes elem sérülését. Ha a termék bármely eleme megsérült, kérjük, tartózkodjon a termék telepítésétől és nyújtson be panaszt. A termék sérült elemek alapján történő felszerelése azt jelenti, hogy a Vevő elfogadja azok állapotát, ami azt jelenti, hogy a sérült elemek igényét nem fogadják el. A megadott maximális terhelési értékeket nem szabad túllépni. Ellenkező esetben a bútor megsérülhet vagy megsemmisülhet.

A bútor felfüggesztése illetve falhoz való rögzítése (megakadályozván ezzel eldőléseinek lehetőségét) előtt ellenőrizze a fal fajtáját és szilárdságát. Megfelelő, a falhoz illő tipliket és csavarokat használjon. Ha kétsége támadna, konzultáljon szakemberrel. A felszerelést csakis egy hozzáértő szakember végezheti el.

**GB** Before starting the furniture assembly, all elements should be checked for damage. If any element of the product is damaged, please refrain from installing the product and file a complaint. Installation of the product on the basis of the damaged elements means the Buyer's acceptance of their condition, which means that the complaint of damaged elements will not be accepted.

The specified maximum load values must not be exceeded. Otherwise, the piece of furniture may be damaged or destroyed.

Before suspending or fixing furniture to the wall (in order to prevent falling over), check the type and strength of the wall. Select wall plugs and screws appropriate for the given type of the wall. In the case of doubts, contact a specialist. The installation must be performed by a competent person.

**SK** Pred začatím montáže nábytku by sa mali skontrolovať všetky prvky, či nie sú poškodené. Ak je niektorý prvok výrobku poškodený, neinštalujte výrobok a reklamujte ho. Inštalácia produktu na základe poškodených prvkov znamená, že Kupujúci akceptuje ich stav, čo znamená, že reklamácia poškodených prvkov nebude akceptovaná.

Uvedené hodnoty maximálneho zaťaženia nesmú byť prekročené. V opačnom prípade môže dôjsť k poškodeniu alebo zničeniu nábytku.

Pred zaviesním nábytku alebo jeho pripavením na stenu (za účelom zaistenia pred prevrátením) predtým skontrolujte druh a odolnosť steny. Vyberte k druhu steny vhodné hmoždinky a skrutky. V prípade pochybností kontaktujte špecialistu. Montáž musí byť vykonaná kompetentnou osobou.

**RU** Перед началом сборки мебели следует проверить все элементы на предмет повреждений. Если какой-либо элемент продукта поврежден, пожалуйста, воздержитесь от установки продукта и подайте жалобу. Установка товара на поврежденные элементы означает, что Покупатель принимает их состояние, а значит, претензии по поврежденным элементам не принимаются.

Указанные максимальные значения нагрузки не должны превышать. В противном случае предмет мебели может быть поврежден или уничтожен.

Перед подвешиванием мебели или ее креплением к стене (для защиты от падений) проверьте предварительно тип и прочность стены. Подберите соответствующие типу стены дюбели и шурупы. При возникновении сомнений свяжитесь со специалистом. Монтаж должен проводиться компетентным лицом.

**IT** Prima di iniziare l'assemblaggio del mobile, tutti gli elementi dovrebbero essere controllati per danni. Se qualche elemento del prodotto è danneggiato, astenersi dall'installare il prodotto e presentare un reclamo. L'installazione del prodotto sulla base degli elementi danneggiati implica l'accettazione da parte dell'Acquirente della loro condizione, il che significa che il reclamo per elementi danneggiati non sarà accettato.

I valori di carico massimo specificati non devono essere superati. In caso contrario, il mobile potrebbe essere danneggiato o distrutto.

Prima di appendere i mobili, oppure attaccarli al muro (per proteggerli da ribaltamenti), verifica prima la tipologia e resistenza del muro. Scegli i tasselli e viti più adatti per il tipo di muro. In caso di dubbi contattare uno specialista. Il montaggio deve essere fatto da una persona competente.

**NL** Voordat u met de meubelmontage begint, moeten alle elementen op schade worden gecontroleerd. Als een onderdeel van het product beschadigd is, installeer het dan niet en dien een klacht in. Installatie van het product op basis van de beschadigde elementen betekent dat de koper hun staat accepteert, wat betekent dat de claim voor beschadigde elementen niet wordt geaccepteerd.

Overschrijd de aangegeven maximale belastingen niet. Anders kan het meubelstuk worden beschadigd of vernield.

Voordat u het meubel ophangt of bevestigt tegen de muur (om het te beschermen tegen omvallen) dient u het type en de duurzaamheid van deze muur na te kijken. Maak gebruik van pluggen en schroeven die geschikt zijn voor het type muur. Neem in geval van twijfels contact op met een specialist. De assemblage dient te worden uitgevoerd door iemand met kennis van zaken.

**TR** Mobilya montajına başlamadan önce tüm elemanlarda hasar olup olmadığını kontrol edilmelidir. Ürünün herhangi bir parçası hasar görmüşse, lütfen ürünü kurmayın ve şikayete bulunun. Ürünün hasarlı elemanlar bazında montajı, Alıcının durumunu kabul ettiği anlamına gelir, bu da hasarlı elemanlar için talep kabul edilmeceği anlamına gelir.

Belirtilen azami yük değerini aşmayınız, aksi takdirde mobilya parçaları zarar görebilir veya kullanılamaz hale gelebilir.

Mobilyayı duvara asmadan veya montaj etmeden önce (devrilmesini önlemek için) duvarın türünü ve dayanıklılığını kontrol edin. Duvara uygun dübelleri ve vidaları seçin. Emin olamadığınız durumda bir uzman ile iletişime geçin. Kurulum yetkili bir kişi tarafından yapılmalıdır.

**RO** Înainte de a începe asamblarea mobilierului, toate elementele trebuie verificate pentru a nu se deteriora. Dacă vreun element al produsului este deteriorat, vă rugăm să vă abțineți de la instalarea produsului și să depuneți o reclamație. Instalarea produsului pe baza elementelor deteriorate înseamnă acceptarea de către Cumpărător a stării lor, ceea ce înseamnă că reclamația privind elementele deteriorate nu va fi acceptată.

Valoriile maxime de sarcină specificate nu trebuie depășite. În caz contrar, piesa de mobilier poate fi deteriorată sau distrusă.

Înainte de suspendarea unei piese de mobilier sau atașarea acestuia la perete (pentru a preveni bascularea), verificați în prealabil tipul și gradul de rezistență a peretelui. Montați diblurile și șuruburile adecvate pentru tipul de perete. În caz de îndoieli, consultați un specialist. Instalarea trebuie să fie efectuată de către o persoană competentă.

**ES** Antes de comenzar el montaje de los muebles, todos los elementos deben comprobarse en busca de daños. Si algún elemento del producto está dañado, absténgase de instalar el producto y presente una queja. La instalación del producto sobre la base de los elementos dañados supone la aceptación por parte del Comprador de su estado, por lo que no se aceptará la reclamación de elementos dañados.

No se deben exceder los valores de carga máxima especificados. De lo contrario, el mueble puede dañarse o destruirse.

Antes de colgar o fijar el mueble en el muro (a fin de proteger contra el vuelco del mueble), compruebe de antemano la naturaleza y la resistencia de la pared. Seleccione tacos y tornillos adecuados para el tipo de la pared. En caso de duda, consulte a un especialista, debiendo efectuar este montaje una persona competente.

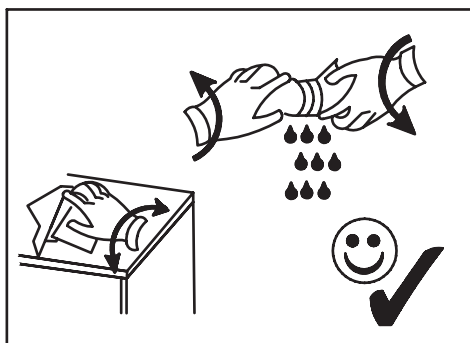
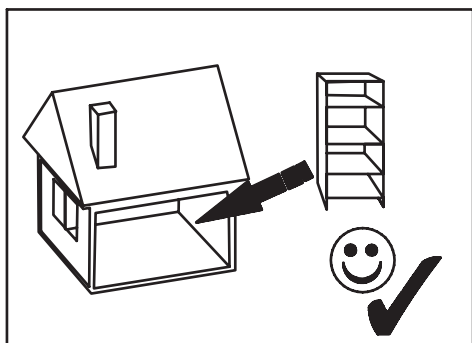
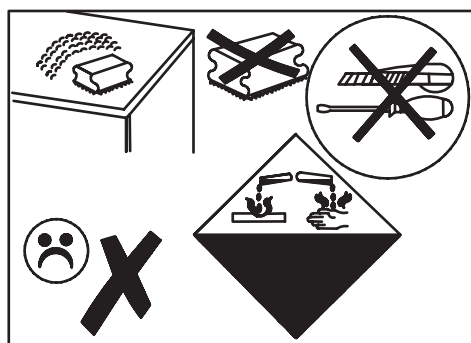
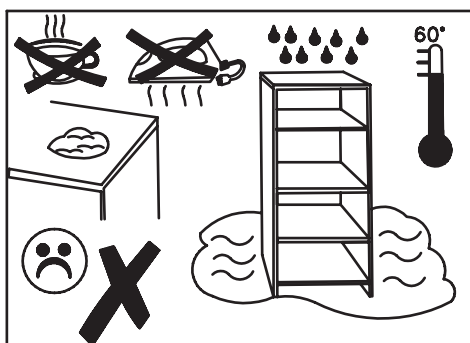
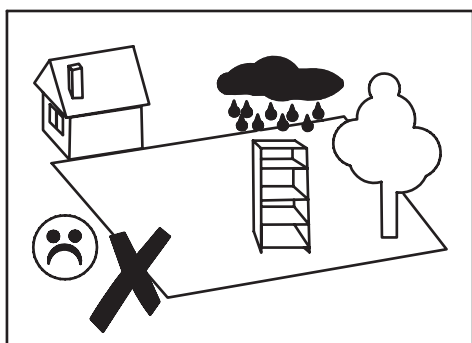

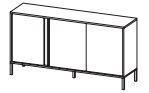

<b>A</b> x9  7x50mm	<b>B</b> x18  8x32mm	<b>C3+D</b> x6  W	<b>E</b> x13  3,5x13mm	<b>E2</b> x12  3x20mm	<b>E3</b> x2  4x27mm	<b>EP1</b> x20  4x16mm	<b>H1</b> x10 	<b>MO2</b> x2 
<b>N1</b> x5  20x20 / H=150mm	<b>P</b> x12 	<b>R</b> x8  H=11mm	<b>T3</b> x4  5x9mm	<b>U</b> x8  L=24,3mm	<b>W1</b> x1 	<b>XA</b> x1 	<b>ZA</b> x9  Ø4	<b>ZR</b> x8  Ø15

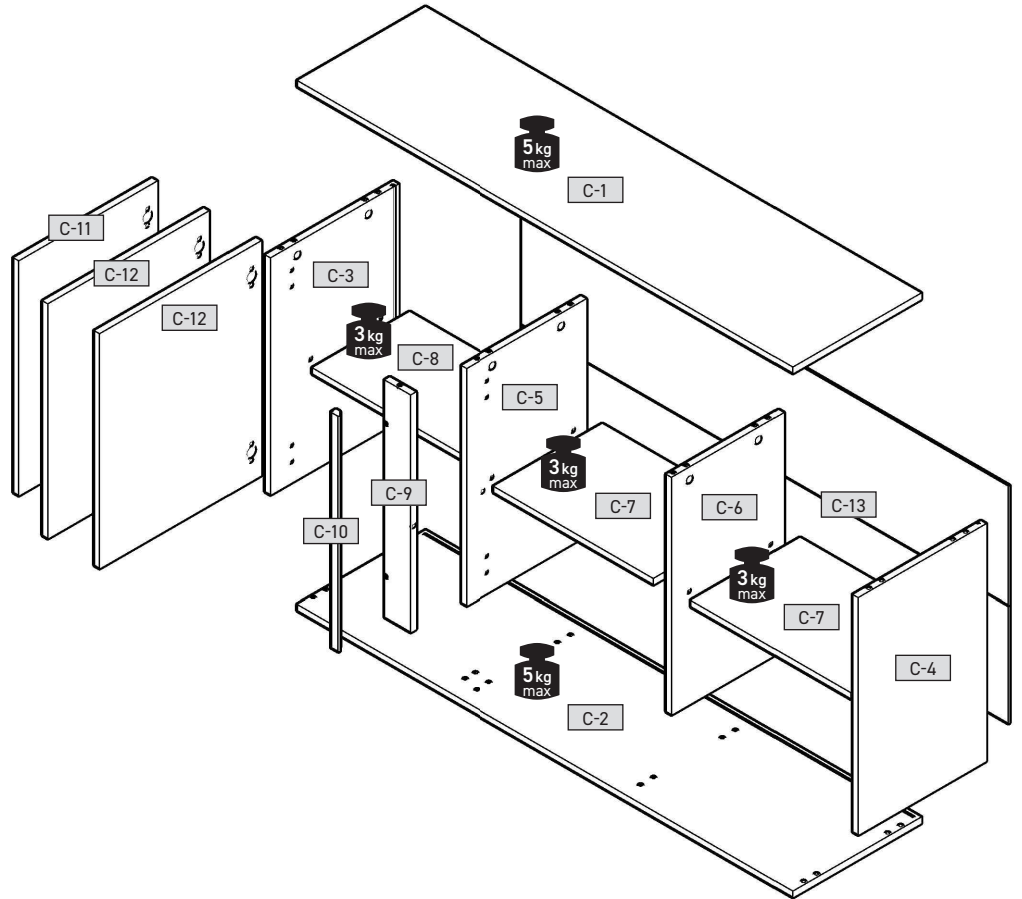

C-1	1531	395	16	x 1	1/2
C-2	1531	395	16	x 1	1/2
C-3	632	394	16	x 1	1/2
C-4	632	394	16	x 1	1/2
C-5	632	372	16	x 1	1/2
C-6	632	345	16	x 1	1/2
C-7	492	335	16	x 2	1/2
C-8	482	300	16	x 1	1/2
C-9	632	90	16	x 1	1/2
C-10	628	24	16	x 1	1/2
C-11	426	626	16	x 1	2/2
C-12	496	626	16	x 2	2/2
C-13	1512	646	3	x 1	1/2

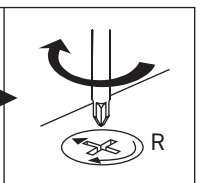
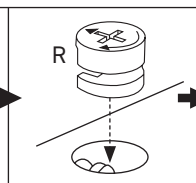
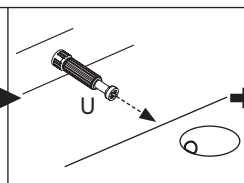
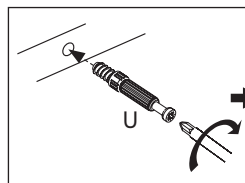
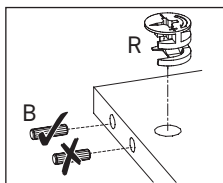
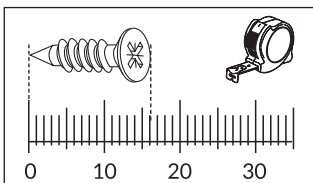

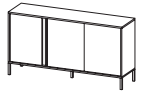

## 1

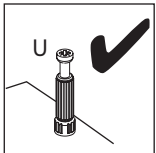
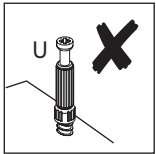
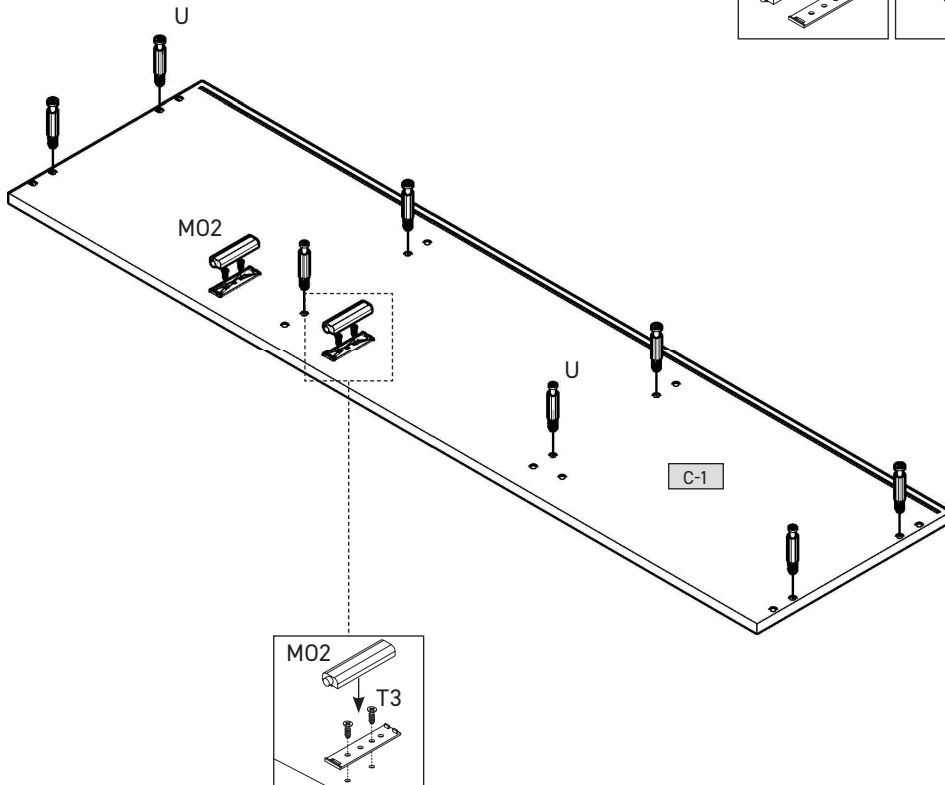
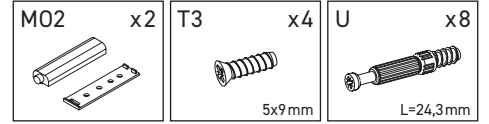

## 2

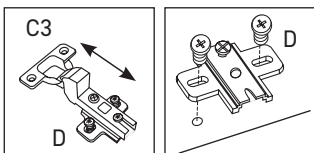
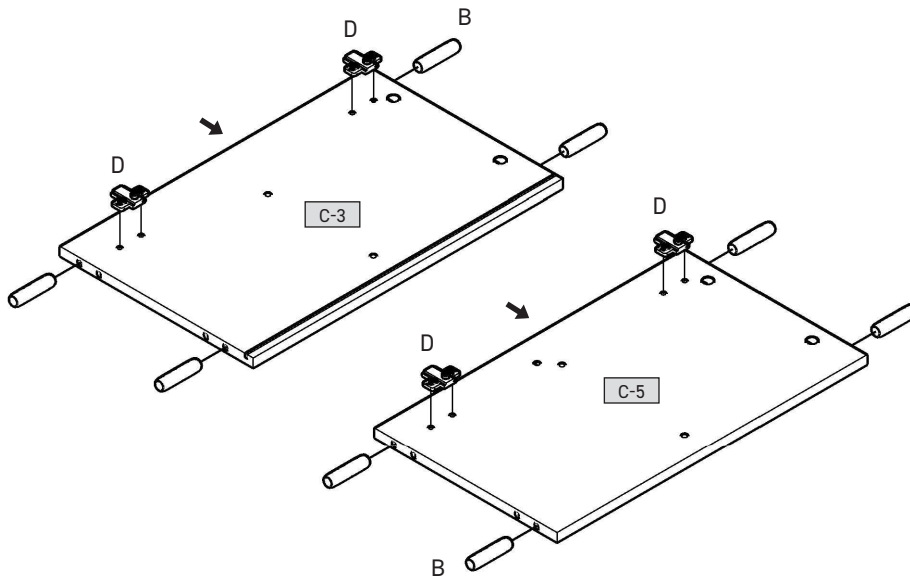
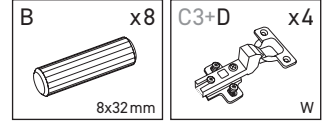

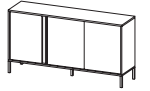

## 3

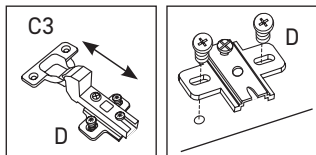
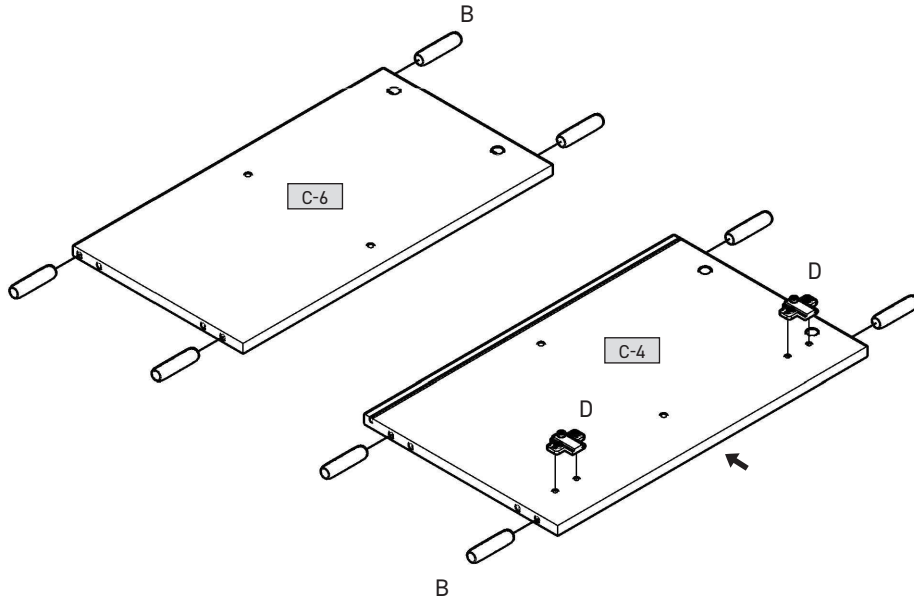
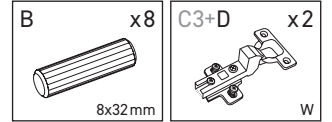

## 4

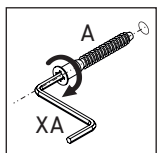
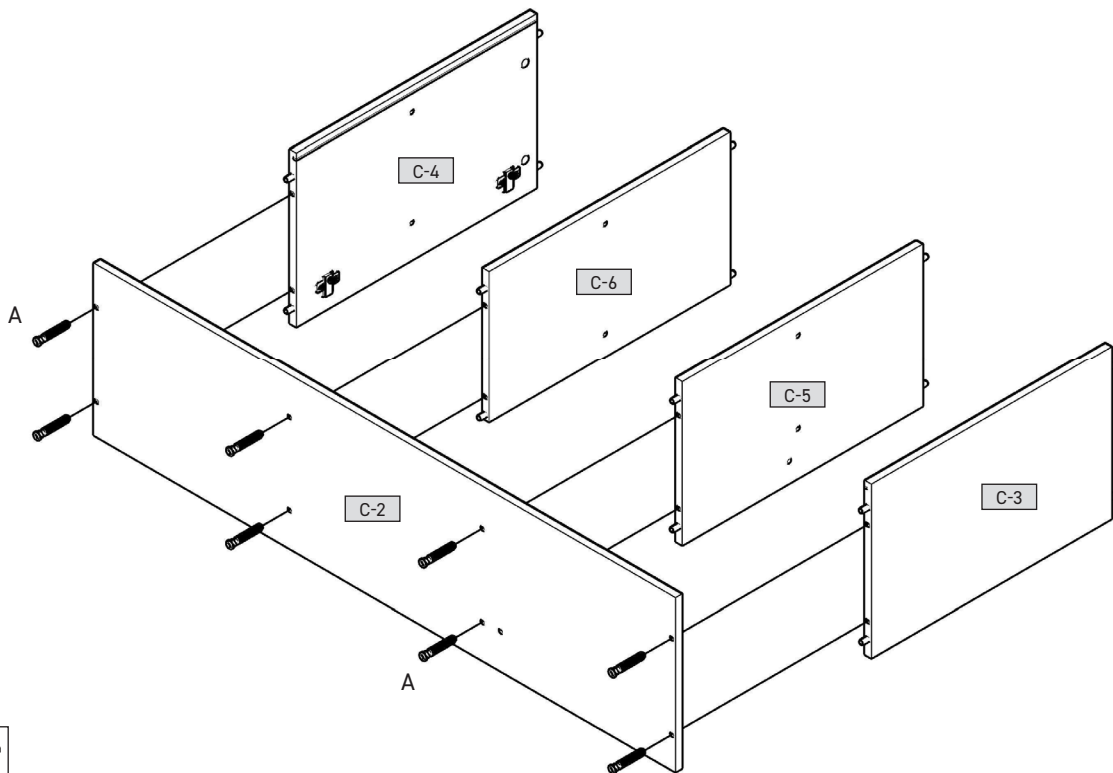
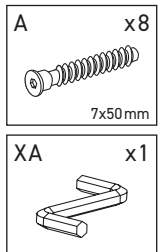

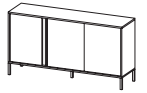

LED 

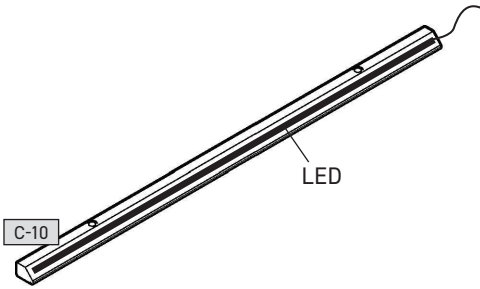
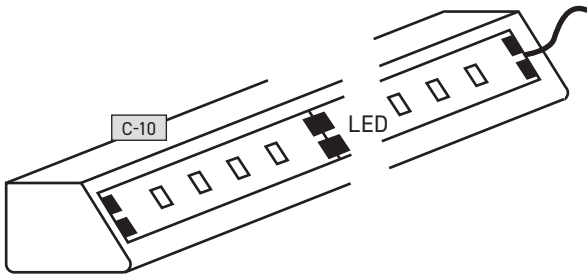
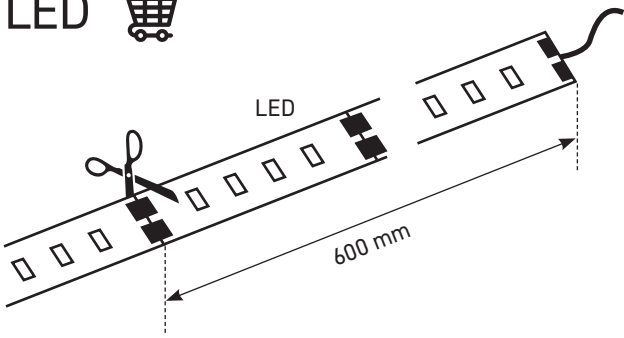

5

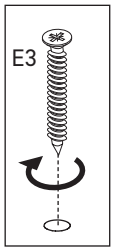
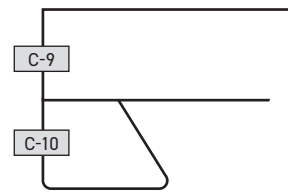
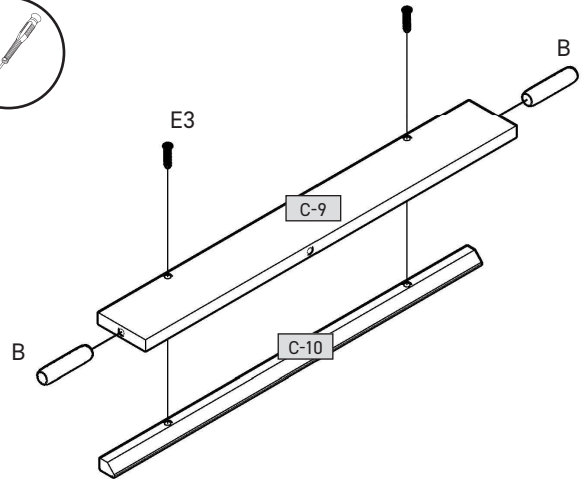
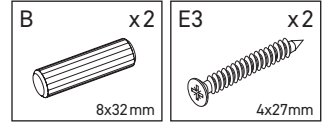

6

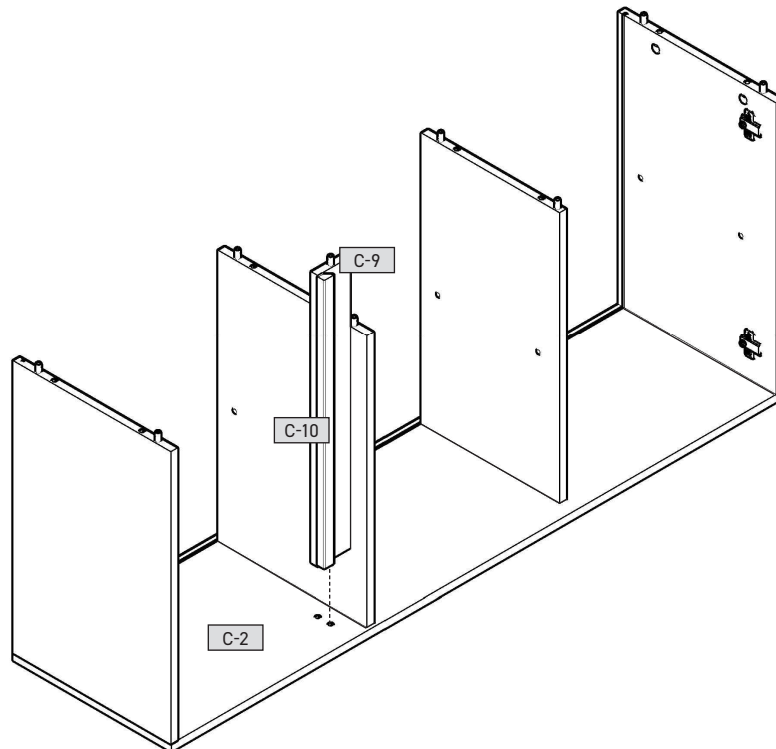
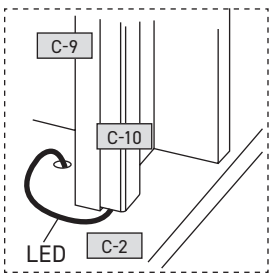

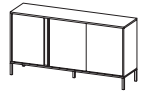

7

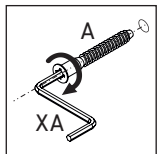
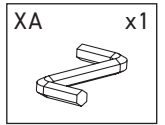
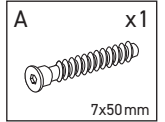
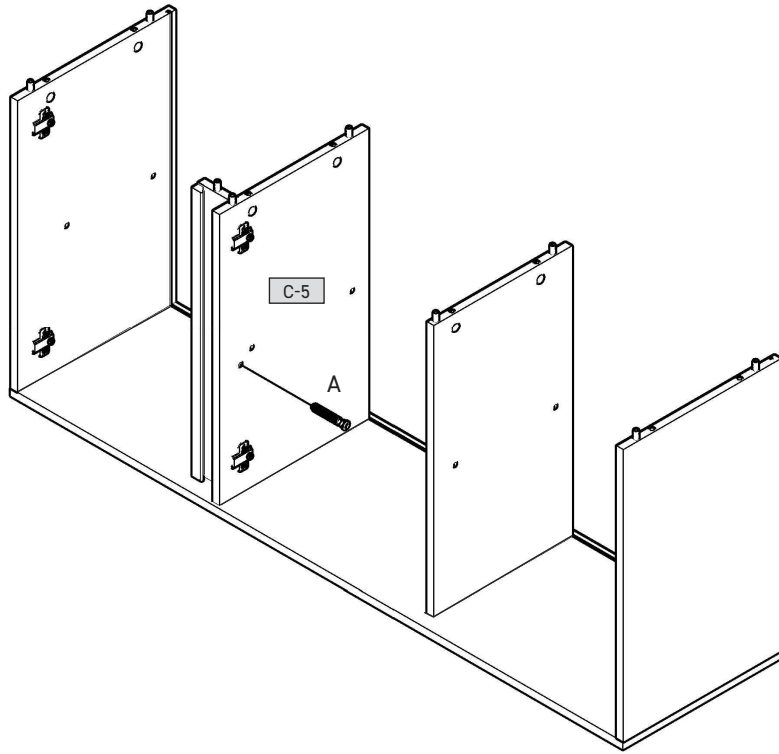

8

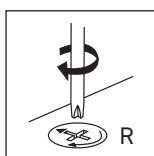
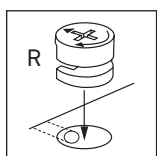
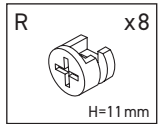
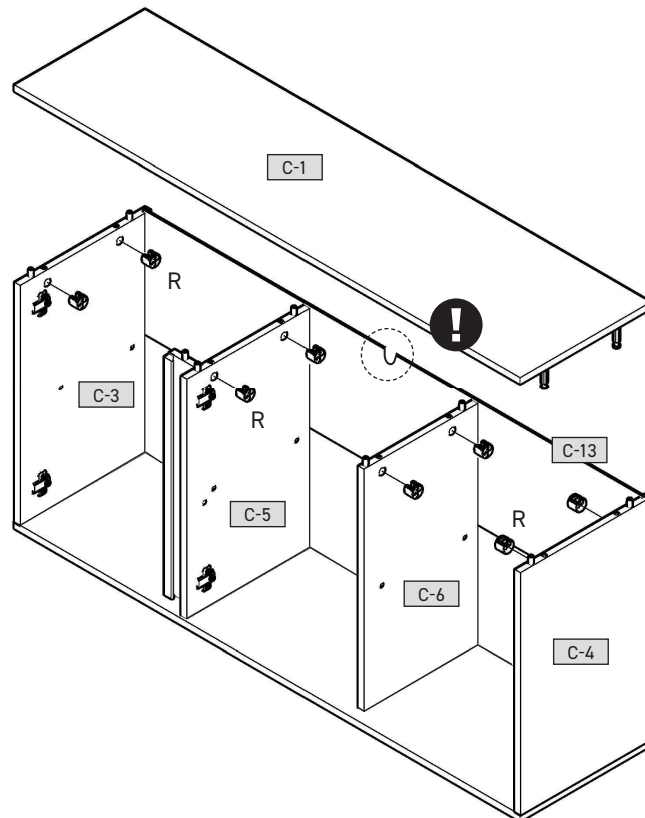

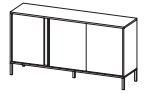

## 9

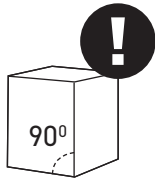
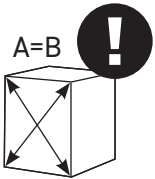
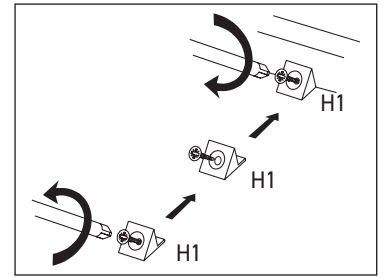
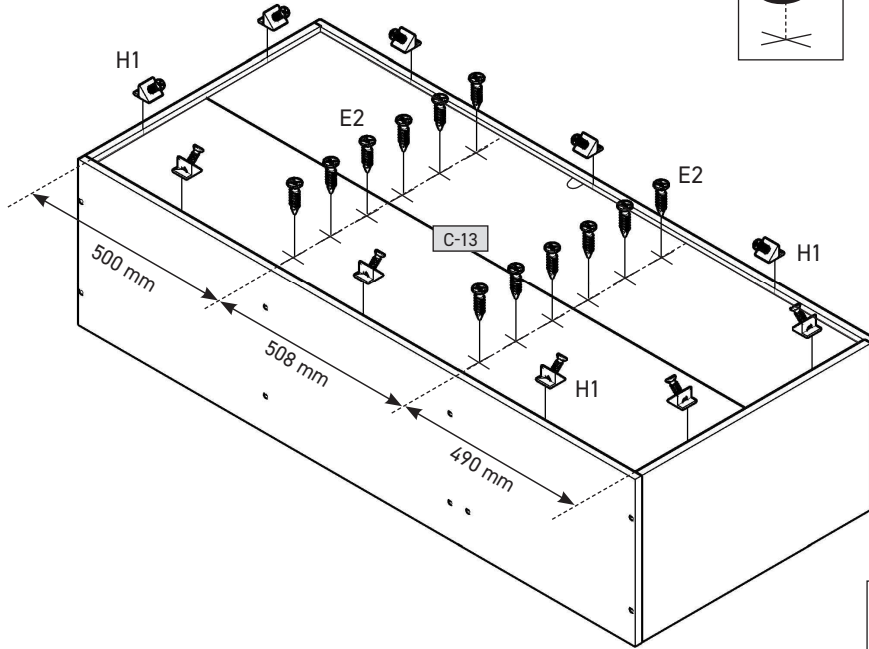
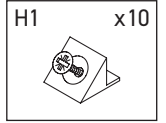
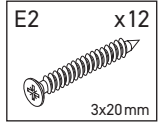
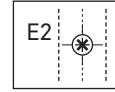
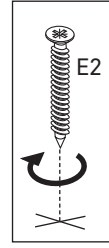

## 10

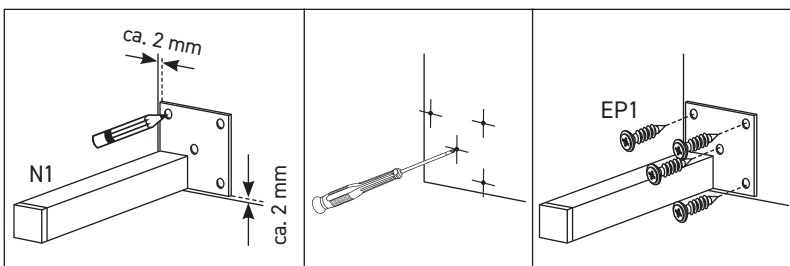
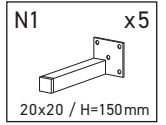
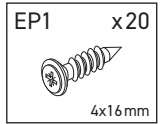
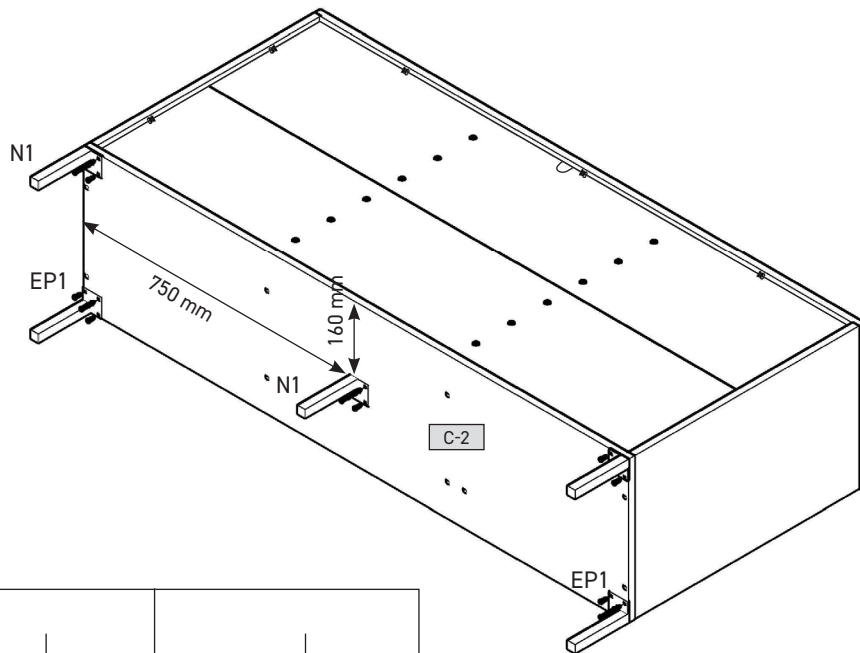
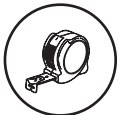



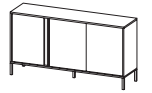

## 11

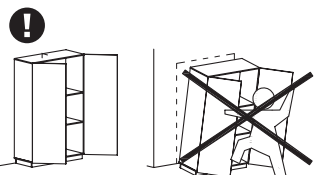
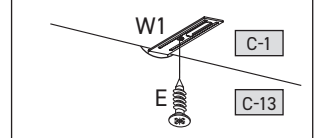
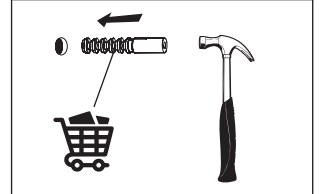
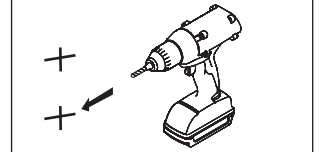
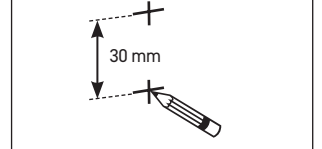
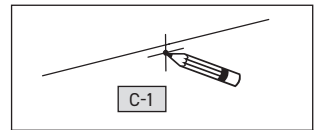
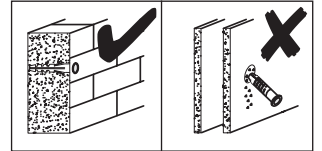
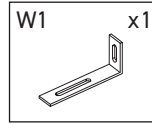
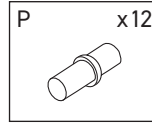
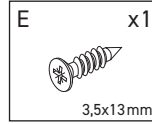
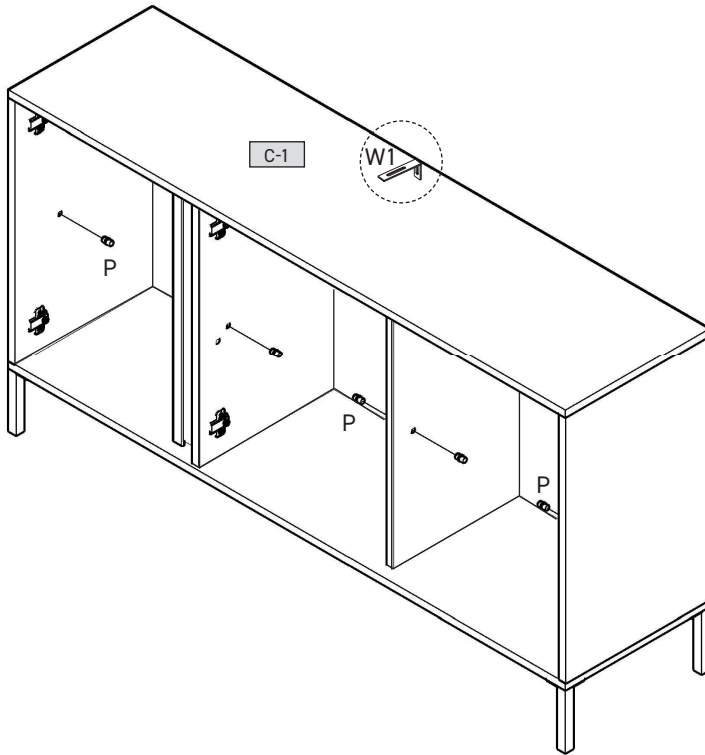
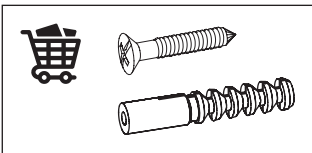
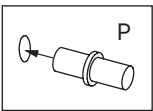

## 12

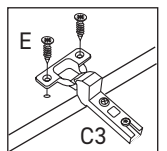
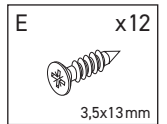
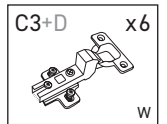
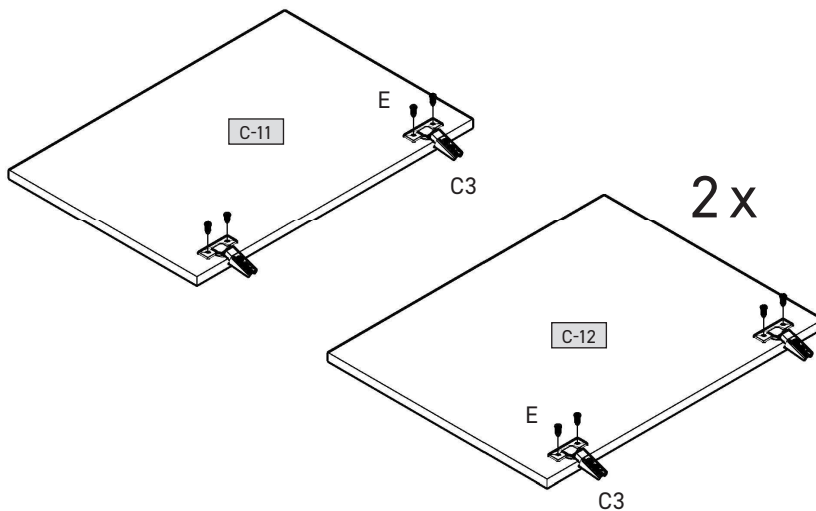



## 13

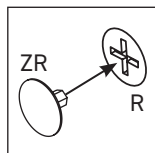
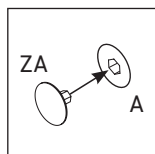
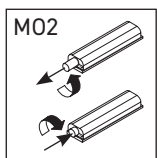
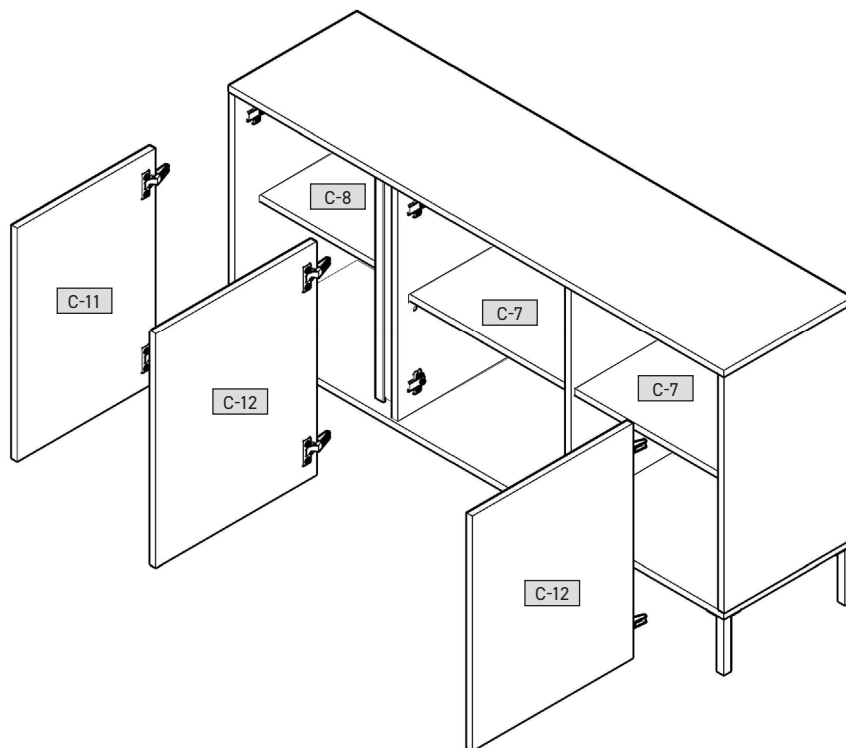
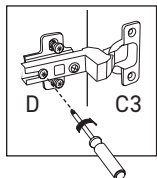
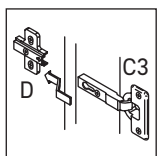
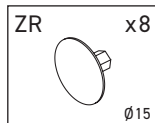
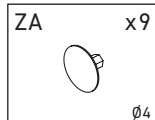

## 14

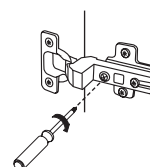
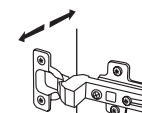
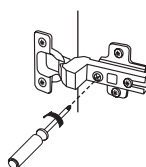
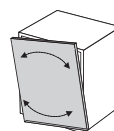
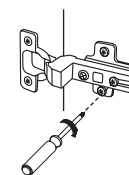
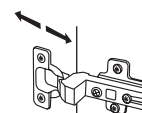
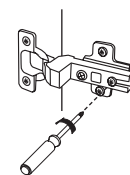
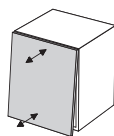
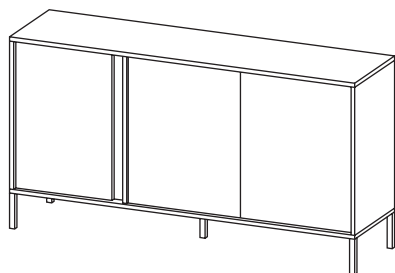
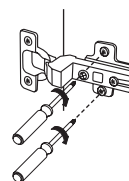
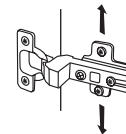
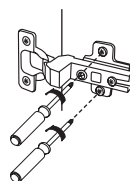
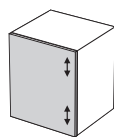

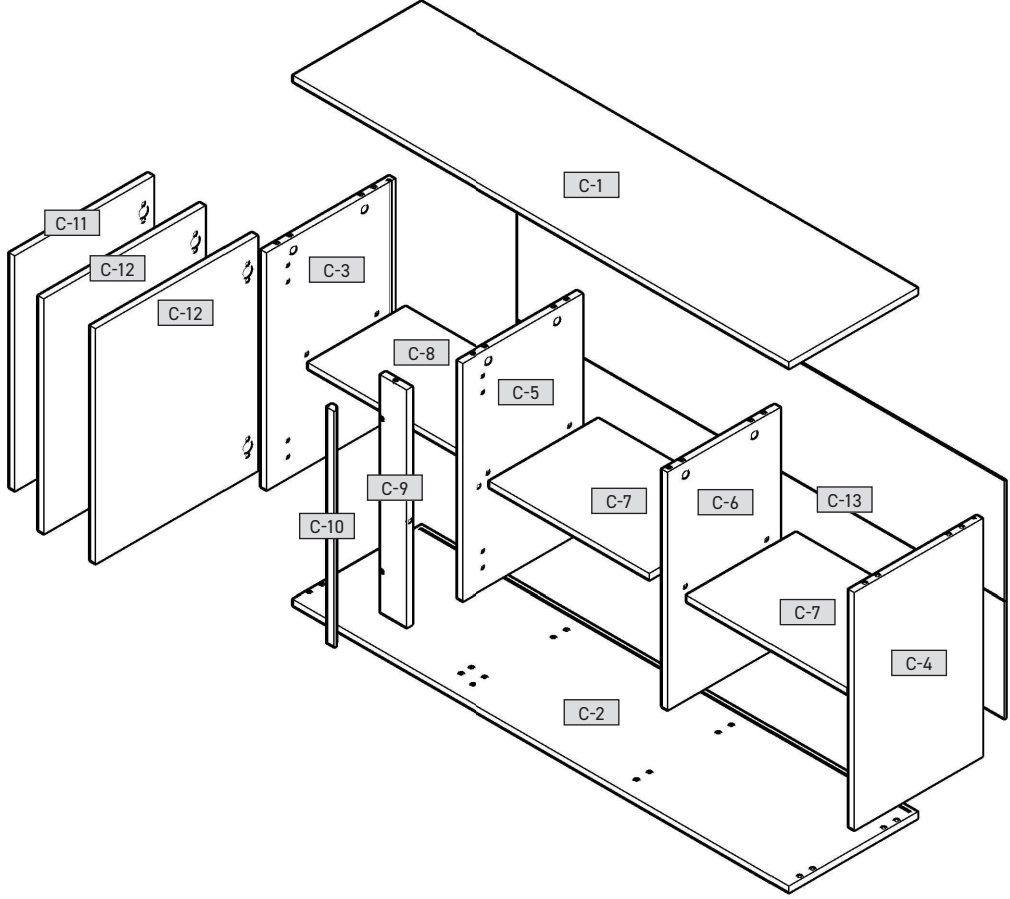
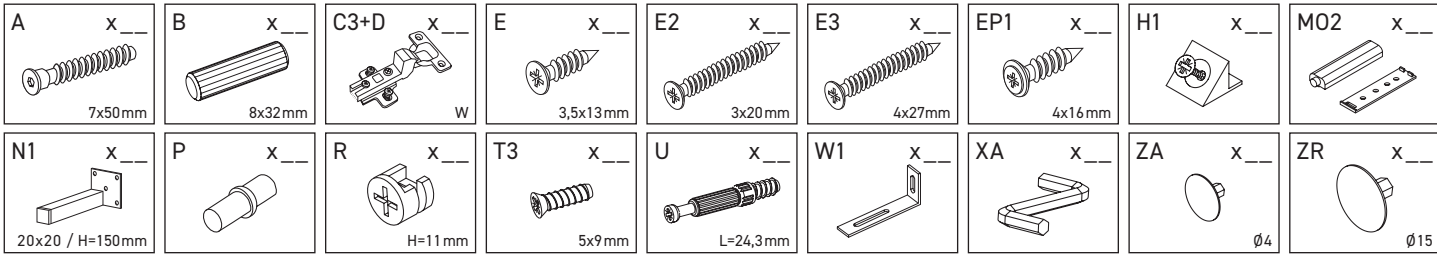

C-1	1531	395	16	x 1	1/2
C-2	1531	395	16	x 1	1/2
C-3	632	394	16	x 1	1/2
C-4	632	394	16	x 1	1/2
C-5	632	372	16	x 1	1/2
C-6	632	345	16	x 1	1/2
C-7	492	335	16	x 2	1/2
C-8	482	300	16	x 1	1/2
C-9	632	90	16	x 1	1/2
C-10	628	24	16	x 1	1/2
C-11	426	626	16	x 1	2/2
C-12	496	626	16	x 2	2/2
C-13	1512	646	3	x 1	1/2

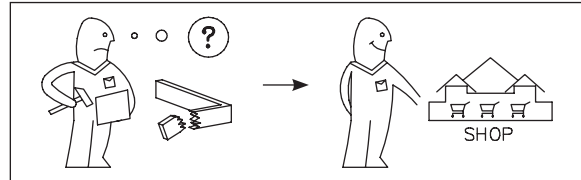
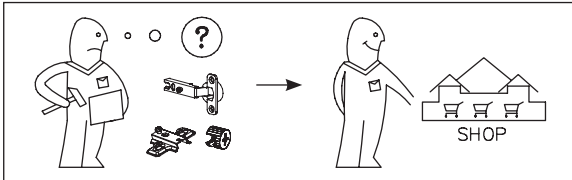
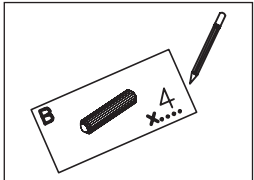







<b><span>DE</span></b>	Möbel aus Naturholz und Plattenwerkstoffen
<b><span>PL</span></b>	Mebel z drewna naturalnego oraz płyt drewnopochodnych
<b><span>NL</span></b>	Meubelen van natuurhout en plaatmateriaal
<b><span>GB</span></b>	Furniture made of natural wood and panel materials
<b><span>IT</span></b>	Mobili in legno naturale e materiali pannellati
<b><span>FR</span></b>	Meuble en bois naturel et plaque en dérivé du bois

## DE

**Liebe Kundin, lieber Kunde,**
Wir dank Ihnen Bestellung gleichgültig ob Sie ein Naturholz gefertigt Möbelstück gekauft haben, eine Hochglanzfront oder eine matte Kunststofffront – jedes Möbelstück hat seine ganz speziellen Eigenschaften. Auch Holzbeschaffenheit und -struktur, wie zum Beispiel die rere Äste bei Naturholzbeinen, sind Teil der individuellen Ausprägung jedes einzelnen Meubelstücks.

Da Möbel aus Naturholz ständigen Klima- und Feuchtigkeitsschwankungen ausgesetzt sind, können vereinzelt Veränderungen in der Oberfläche auftreten wie z.B. Haarrisse oder Farbveränderungen. Generell nimmt im Laufe der Zeit die Helligkeit ab und die Farbsättigung zu – das Holz dunkelt nach.

Die im Natur-Rohstoff wie Holz ein normaler Prozess.

Dieses Büchlein soll Ihnen ein paar Tipps zur Pflege Ihres Möbelstücks geben, damit Sie lange Freude daran haben können.

#### Grundätzlich gilt:

Möbeln sind Gegenstände auf die wir jeden Tag berühren und die wir benutzen. Daher sind sie auch bei uns zu Hause im Einsatz.

- Keine Kratzen direkt auf die Möbel stellen.
- Verschlütete Flüssigkeiten sofort aufwischen.
- In regelmäßigen Abständen einen festen Sitz von Schrauben und Beschlägen kontrollieren.
- Der typische, aromatische Holzgeruch von Naturholzmeubeln immer ein wenig stärker sein als bei industriell gefertigten Meubeln.
- Heiße Stellen an den Händen entstehen durch einen natürlichen Hautausstritt und können mit einem trockenen, fusselfreien Tuch abpoliert werden.
- Auch von anderen Holz-, Lack-, Leder- oder Polstermaterialien ist ein schwacher Eigengeruch am Anfang unvermeidbar. Diese Gerüche verschwinden mit der Zeit von allein. Wo Sie den Geruch nicht von sich selbst her wahrnehmen, können Sie in der Anfangszeit häufiger und/oder wischen Sie die Möbel leicht feucht mit Wasser aus, das mit einem wenig Essig versetzt ist.
- Bewahren Sie diese Hinweise gut auf.

**Pflegehinweise für Möbel aus Plattenwerkstoffen**
Verwenden Sie zur Pflege Ihres Möbels aus Plattenwerkstoffen am besten ein Leinwand. Wischen Sie die Oberflächen leicht feucht ab.

**Grundsätzlich gilt:**
Verwenden Sie bitte auf keinen Fall folgende Reinigungs- und Pflegemittel:

- **Microfasertücher** oder **Schmutzradierer**. Diese entziehen häufig feine Schmelzpartikel, die zu einem Zerknätzen der Oberfläche führen.
- **Scharfe chemische Substanzen** sowie **scheuernde Putz- oder Lösungsmittel**. Diese können die Oberflächen ebenfalls beschädigen;
- **Scheuerpulver, Stahlwolle** oder **Poliermittel**. Sie zerstören die Oberfläche so stark, dass eine Aufarbeitung nicht mehr möglich ist;
- **Staubsauger** und **Bürsten** können die Oberflächen durch ihren Druck und die Hitze, mit denen der Wasserdampf auf die Oberflächen trifft, können diese beschädigt werden oder sich sogar vom Untergrund ablösen.

## Ihre Produktentwicklung

## TR

Doğal ahşap ve kereste malzemelerden Üretimiş mobilyalar

## RU

Мебель из натурального дерева и древесных панелей.

## RO

Mobiliă din lemn natural și materiale fibrolemnoase

## CZ

Nábytek z přírodního dřeva a deskových materiálů

## SK

Nábytok z prírodného dreva a drevovláknitých deskových materiálov

## HU

Bűtor természetesen faanyagból és bútortápellából

## PL

**Droga Kliento,**
Dziękujemy za zamówienie!

Niezależnie od tego, czy zakupiono przez Państwa mebel z naturalnego drewna, czy z płyty, posiada on front wykonany z drewna litego, czy też, posiada on front wykonany z płyty o wysokim szlachym, lub też z płyty pokrytej malowem tworzywem sztucznym – każdy typ mebeli ma swoje specjalne właściwości. Również właściwości i struktura drewna – jak np. niewielkie słoje w drewnie naturalnym, czy słoje w drewnie klepanym, są indywidualnego charakteru. Również zabiegi z drewna naturalnego są nieustannie wystawione na działanie wilgoci i czynników atmosferycznych, mogą na ich powierzchnię sporadycznie pojawiać się zmiany, jak np. odbarwienia czy rysy. Z biegiem czasu może zmienić się nasycenie koloru i drewno może ściemnieć.

Wspomniane zmiany zapadają w wyjątkowo produków i nie należy się nimi przejmować, ponieważ są zupełnie normalne. Niniejsza instrukcja zawiera cenę, aby jak najdłużej mogli Państwo cieszyć się ich pięknym wyglądem.

#### Podstawowe zasady:

- Nie stawiać na meblach gorących przedmiotów, nie wkładać na nie ciężkich przedmiotów.
- W przypadku rozlania wody natychmiast ją wycierać.
- Sprawdzić w regularnych odstępach czasu, czy szruby są dokręcone, a okucia dobrze przymocowane.
- Charakterystyczny, aromatyczny zapach drewna występujący w przypadku mebli wykonanych z drewna naturalnego jest oznaką wysokiej jakości produktu.
- Nie należy na słojach powstają z powodu występowania żywicy – można je wygotować suchą.
- Kaine Kratzen direkt auf die Möbel stellen.
- Verschlütete Flüssigkeiten sofort aufwischen.
- In regelmäßigen Abständen einen festen Sitz von Schrauben und Beschlägen kontrollieren.
- Der typische, aromatische Holzgeruch von Naturholzmeubeln immer ein wenig stärker sein als bei industriell gefertigten Meubeln.
- Heiße Stellen an den Händen entstehen durch einen natürlichen Hautausstritt und können mit einem trockenen, fusselfreien Tuch abpoliert werden.
- Auch von anderen Holz-, Lack-, Leder- oder Polstermaterialien ist ein schwacher Eigengeruch am Anfang unvermeidbar. Diese Gerüche verschwinden mit der Zeit von allein. Wo Sie den Geruch nicht von sich selbst her wahrnehmen, können Sie in der Anfangszeit häufiger und/oder wischen Sie die Möbel leicht feucht mit Wasser aus, das mit einem wenig Essig versetzt ist.
- Bewahren Sie diese Hinweise gut auf.

**Wykazanie dotyczące pielęgnacji mebli z surowego/hejcowanego drewna naturalnego**
Powierzchnie mebli najlepiej jest czyścić wilgotną ściereczką. Nie należy używać żadnych środków czyszczących ani rozpuszczalników.

**Wykazanie dotyczące pielęgnacji mebli z surowego/hejcowanego drewna naturalnego**
Powierzchnia zakupionego mebla została zabezpieczona systemem powłoczki olejnej. Aby zachować naturalny wygląd mebli, należy je wyczyścić wilgotną ściereczką. Nie należy używać żadnych środków czyszczących ani rozpuszczalników. Powierzchnie mebli najlepiej jest czyścić wilgotną ściereczką. Nie należy używać żadnych środków czyszczących ani rozpuszczalników.

**Podstawowe zasady:**
Nigdy nie należy stosować preparatów do czyszczenia powierzchni mebli, nie pozostawiać jej śladów szmalki. Powierzchnie należy czyścić wilgotną ściereczką.

**Podstawowe zasady:**
Nigdy nie należy stosować preparatów do czyszczenia powierzchni mebli, nie pozostawiać jej śladów szmalki. Powierzchnie należy czyścić wilgotną ściereczką.

**Podstawowe zasady:**
Nigdy nie należy stosować preparatów do czyszczenia powierzchni mebli, nie pozostawiać jej śladów szmalki. Powierzchnie należy czyścić wilgotną ściereczką.

**Podstawowe zasady:**
Nigdy nie należy stosować preparatów do czyszczenia powierzchni mebli, nie pozostawiać jej śladów szmalki. Powierzchnie należy czyścić wilgotną ściereczką.

**Podstawowe zasady:**
Nigdy nie należy stosować preparatów do czyszczenia powierzchni mebli, nie pozostawiać jej śladów szmalki. Powierzchnie należy czyścić wilgotną ściereczką.

**Podstawowe zasady:**
Nigdy nie należy stosować preparatów do czyszczenia powierzchni mebli, nie pozostawiać jej śladów szmalki. Powierzchnie należy czyścić wilgotną ściereczką.

**Podstawowe zasady:**
Nigdy nie należy stosować preparatów do czyszczenia powierzchni mebli, nie pozostawiać jej śladów szmalki. Powierzchnie należy czyścić wilgotną ściereczką.

**Podstawowe zasady:**
Nigdy nie należy stosować preparatów do czyszczenia powierzchni mebli, nie pozostawiać jej śladów szmalki. Powierzchnie należy czyścić wilgotną ściereczką.

**Podstawowe zasady:**
Nigdy nie należy stosować preparatów do czyszczenia powierzchni mebli, nie pozostawiać jej śladów szmalki. Powierzchnie należy czyścić wilgotną ściereczką.

**Podstawowe zasady:**
Nigdy nie należy stosować preparatów do czyszczenia powierzchni mebli, nie pozostawiać jej śladów szmalki. Powierzchnie należy czyścić wilgotną ściereczką.

**Podstawowe zasady:**
Nigdy nie należy stosować preparatów do czyszczenia powierzchni mebli, nie pozostawiać jej śladów szmalki. Powierzchnie należy czyścić wilgotną ściereczką.

**Podstawowe zasady:**
Nigdy nie należy stosować preparatów do czyszczenia powierzchni mebli, nie pozostawiać jej śladów szmalki. Powierzchnie należy czyścić wilgotną ściereczką.

## GB

### Dear customer,

Thank you for your order!
No matter if you bought a piece of furniture made from natural wood, a high-gloss front or a plastic front – every piece of furniture has unique characteristics. Even the texture and structure of wood, such as small knots in natural wood furniture, are part of the individual charisma of each piece of furniture.

Since natural wood furniture are permanently exposed to climate and humidity fluctuations, changes to the surface may occur (e.g. hair cracks or changes in colour) in some cases. In general, brightness decreases and colour saturation increases in the course of time – the wood darkens.

The changes mentioned above are normal for natural raw materials such as wood. This booklet provides some care tips for your piece of furniture so that you can enjoy it for a long time.

**The following applies in general:**

- Don't place any hot objects on the furniture.
- Don't place candles directly on the furniture.
- Immediately wipe off any spilled liquids.
- Regularly check if the screws and fittings are tight.
- The typical, aromatic wooden odour is always a proof of quality for natural wood furniture.
- The natural emission of resin may produce bright spots on the knots which can be polished with a dry, lintfree cloth.

Initially, a slight intrinsic odour is unavoidable for other wooden, paint, leather or upholstery materials too. These odours automatically disappear after a while. If you want to speed up this process, ventilate more often at the beginning and/or wipe out the furniture with a slightly damp cloth which was soaked in water mixed with a small amount of vinegar.

Keep these notes in a safe place.
**Care notes for furniture made of panel materials**

We recommend using a soft, lint-free cloth or a shammy for conditioning your piece of furniture made of panel materials. Wipe off the surfaces with a slightly damp cloth or shammy.

The following applies in general:
Please don't use the following detergents or cleaning agents at all:

- **microfibre cloths or dirt erasers**. They often contain fine abrasive particles which can cause scratches on the surfaces;
- **aggressive chemical substances** as well as **abrasive cleaning agents** or solvents. They may damage the surfaces too;
- **scouring powder, steel wool** or **scouring pads**. They destroy the surface so badly that reconditioning is impossible;
- **vacuum cleaners**. The nozzles and brushes can cause scratches on the surfaces;
- **steam cleaners**. The surfaces may be damaged or separated from the ground due to the high pressure and heat of the water vapour.

## Your product development team

## IT

### Gentili clienti,

sentiti ringraziamenti per il vostro ordine!
A prescindere che abbiate scelto un mobile realizzato in legno naturale, un fronte lucido o un fronte di materiale plastico opaco – ogni esemplare ha sue particolarità. Anche le caratteristiche e la struttura del legno, quali ad esempio rami minori nei mobili di legno naturale, sono parte del fascino individuale di ogni singolo mobile.

Dato che i mobili in legno naturale sono esposti al continuo variare del clima e dell'umidità, è probabile che in superficie insorgano mutamenti quali crepe capillari o cambiamenti di colore. Generalmente con passar del tempo, diminuisce la chiarezza e aumenta la saturazione del colore – il legno si scurisce.

I citati mutamenti sono un normale processo dei materiali naturali, quali appunto il legno.

Il presente libretto intende darvi alcuni suggerimenti sulla cura del vostro mobile, affinché vi procuri lunghe soddisfazioni.

#### Sostanzialmente vale:

- Non poggiare oggetti roventi sui mobili dei mobili.
- Non poggiare candele a diretto contatto con i mobili.
- Asciugare subito i liquidi sversati.
- Ad intervalli periodici controllare se viti e cerniere sono salde.
- Il caratteristico odore fragrante è sempre una prova di qualità dei mobili in legno naturale.
- Le macchie chiare sui rami si formano per via della naturale fuoriuscita di resina, e sono levigabili con un panno asciutto che non lascia peli.
- Anche trattandosi di altri materiali lignei, di vernice, pelle o imbottiti, all'inizio è inevitabile un leggero odore caratteristico. Dopo qualche tempo però, questi odori svaniscono da sé.
- Potete aiutare a farli volatilizzare in minor tempo cambiando più spesso aria all'inizio e/o passando sui mobili con un panno umido d'acqua con qualche goccia d'aceto.
- Conservare bene le presenti istruzioni.

#### Istruzioni sulla cura dei mobili in materiali pannellati

Per la cura dei mobili in materiali pannellati si consiglia di usare un panno morbido, che non lascia peli, o un panno di pelle. Passare il panno leggermente umido sulle superfici.

**Sostanzialmente vale: In nessun caso** utilizzare i seguenti detergenti e prodotti per la pulizia:

- **panni in microfibra o spugne a tampono**. Questi prodotti contengono spesso fini particelle abrasive, che possono provocare sgraffiature sui mobili;
- **forti sostanze chimiche nonché detersivi o solventi abrasivi**. Anche questi prodotti possono aggredire le superfici;
- **polvere abrasiva, paglietta d'acciaio** o **spugne abrasive**. Rovineranno la superficie in modo tale che non sarebbe più possibile riparare;
- **aspirapolvere**. Bocchette e spazzole possono sgraffiare le superfici;
- **pulitrice a vapore**. Per via dell'elevata pressione e calore con cui il vapore colpisce le superfici, esse rischiano di deteriorarsi o addirittura staccarsi dalla sottostruttura.

Conservare bene le presenti istruzioni.
**Consignes de soin pour les meubles avec des plaques en dérivé du bois**
Pour l'entretien de votre meuble en bois naturel, utilisez un chiffon doux, humide d'eau mélangée avec un peu de vinaigre.

Conservez bien cette notice.
**Consignes de soin pour les meubles avec des plaques en dérivé du bois**
Pour l'entretien de votre meuble en bois naturel, utilisez un chiffon doux, humide d'eau mélangée avec un peu de vinaigre.

Conservez bien cette notice.
**Consignes de soin pour les meubles avec des plaques en dérivé du bois**
Pour l'entretien de votre meuble en bois naturel, utilisez un chiffon doux, humide d'eau mélangée avec un peu de vinaigre.

Conservez bien cette notice.
**Consignes de soin pour les meubles avec des plaques en dérivé du bois**
Pour l'entretien de votre meuble en bois naturel, utilisez un chiffon doux, humide d'eau mélangée avec un peu de vinaigre.

Conservez bien cette notice.
**Consignes de soin pour les meubles avec des plaques en dérivé du bois**
Pour l'entretien de votre meuble en bois naturel, utilisez un chiffon doux, humide d'eau mélangée avec un peu de vinaigre.

Conservez bien cette notice.
**Consignes de soin pour les meubles avec des plaques en dérivé du bois**
Pour l'entretien de votre meuble en bois naturel, utilisez un chiffon doux, humide d'eau mélangée avec un peu de vinaigre.

Conservez bien cette notice.
**Consignes de soin pour les meubles avec des plaques en dérivé du bois**
Pour l'entretien de votre meuble en bois naturel, utilisez un chiffon doux, humide d'eau mélangée avec un peu de vinaigre.

Conservez bien cette notice.
**Consignes de soin pour les meubles avec des plaques en dérivé du bois**
Pour l'entretien de votre meuble en bois naturel, utilisez un chiffon doux, humide d'eau mélangée avec un peu de vinaigre.

Conservez bien cette notice.
**Consignes de soin pour les meubles avec des plaques en dérivé du bois**
Pour l'entretien de votre meuble en bois naturel, utilisez un chiffon doux, humide d'eau mélangée avec un peu de vinaigre.

Conservez bien cette notice.
**Consignes de soin pour les meubles avec des plaques en dérivé du bois**
Pour l'entretien de votre meuble en bois naturel, utilisez un chiffon doux, humide d'eau mélangée avec un peu de vinaigre.

Conservez bien cette notice.
**Consignes de soin pour les meubles avec des plaques en dérivé du bois**
Pour l'entretien de votre meuble en bois naturel, utilisez un chiffon doux, humide d'eau mélangée avec un peu de vinaigre.

Conservez bien cette notice.
**Consignes de soin pour les meubles avec des plaques en dérivé du bois**
Pour l'entretien de votre meuble en bois naturel, utilisez un chiffon doux, humide d'eau mélangée avec un peu de vinaigre.

Conservez bien cette notice.
**Consignes de soin pour les meubles avec des plaques en dérivé du bois**
Pour l'entretien de votre meuble en bois naturel, utilisez un chiffon doux, humide d'eau mélangée avec un peu de vinaigre.

Conservez bien cette notice.
**Consignes de soin pour les meubles avec des plaques en dérivé du bois**
Pour l'entretien de votre meuble en bois naturel, utilisez un chiffon doux, humide d'eau mélangée avec un peu de vinaigre.

Conservez bien cette notice.
**Consignes de soin pour les meubles avec des plaques en dérivé du bois**
Pour l'entretien de votre meuble en bois naturel, utilisez un chiffon doux, humide d'eau mélangée avec un peu de vinaigre.

Conservez bien cette notice.
**Consignes de soin pour les meubles avec des plaques en dérivé du bois**
Pour l'entretien de votre meuble en bois naturel, utilisez un chiffon doux, humide d'eau mélangée avec un peu de vinaigre.

Conservez bien cette notice.
**Consignes de soin pour les meubles avec des plaques en dérivé du bois**
Pour l'entretien de votre meuble en bois naturel, utilisez un chiffon doux, humide d'eau mélangée avec un peu de vinaigre.

## FR

Chère cliente, cher client,

Merci pour votre commande !
Peu importe que vous ayez acheté un meuble fabriqué en bois naturel, un face haute brillance ou une face en plastique mat – chaque meuble a ses propriétés spécifiques. Même les propriétés et la structure du bois, comme par exemple les petits nœuds sur des meubles en bois naturel, font partie de l'aspect de chaque meuble.

Comme les variations permanentes du climat et de l'humidité, il se peut que quelques modifications surviennent sur la surface, comme par exemple de fines fissures ou des décorations. En règle générale, au cours du temps, la clarté du meuble diminue et le bois devient foncé.

Les modifications susnommées sont un processus normal des matières naturelles et des bois.

Ce petit livret vous donne quelques astuces sur l'entretien de votre meuble pour que vous puissiez en profiter longtemps.

**En règle générale:**

Ne pas poser d'objets chauds sur le meuble.

Ne pas poser de bougies directement sur le meuble.

Essayer immédiatement les liquides renversés.

A intervalles réguliers, compter que les vis et les ferrures sont bien en place.

Un odorant aromatique typique du bois est toujours une preuve de qualité des meubles en bois naturel.

Les endroits clairs sur les nœuds se produisent par une sécrétion naturelle de résine qui s'élimine avec un chiffon sec non pelucheux.

Les autres matériaux, comme le bois, la peau, le cuir, le textile, peuvent se décolorer/inégalement une légère odeur. Ces odeurs disparaissent d'elles-mêmes avec le temps. Si vous souhaitez qu'elles disparaissent plus vite, au début, aérez plus souvent et essayez les meubles avec un chiffon légèrement imbibé d'eau mélangée avec un peu de vinaigre.

Conservez bien cette notice.
**Consignes de soin pour les meubles avec des plaques en dérivé du bois**
Pour l'entretien de votre meuble en bois naturel, utilisez un chiffon doux, humide d'eau mélangée avec un peu de vinaigre.

Conservez bien cette notice.
**Consignes de soin pour les meubles avec des plaques en dérivé du bois**
Pour l'entretien de votre meuble en bois naturel, utilisez un chiffon doux, humide d'eau mélangée avec un peu de vinaigre.

Conservez bien cette notice.
**Consignes de soin pour les meubles avec des plaques en dérivé du bois**
Pour l'entretien de votre meuble en bois naturel, utilisez un chiffon doux, humide d'eau mélangée avec un peu de vinaigre.

Conservez bien cette notice.
**Consignes de soin pour les meubles avec des plaques en dérivé du bois**
Pour l'entretien de votre meuble en bois naturel, utilisez un chiffon doux, humide d'eau mélangée avec un peu de vinaigre.

Conservez bien cette notice.
**Consignes de soin pour les meubles avec des plaques en dérivé du bois**
Pour l'entretien de votre meuble en bois naturel, utilisez un chiffon doux, humide d'eau mélangée avec un peu de vinaigre.

Conservez bien cette notice.
**Consignes de soin pour les meubles avec des plaques en dérivé du bois**
Pour l'entretien de votre meuble en bois naturel, utilisez un chiffon doux, humide d'eau mélangée avec un peu de vinaigre.

Conservez bien cette notice.
**Consignes de soin pour les meubles avec des plaques en dérivé du bois**
Pour l'entretien de votre meuble en bois naturel, utilisez un chiffon doux, humide d'eau mélangée avec un peu de vinaigre.

Conservez bien cette notice.
**Consignes de soin pour les meubles avec des plaques en dérivé du bois**
Pour l'entretien de votre meuble en bois naturel, utilisez un chiffon doux, humide d'eau mélangée avec un peu de vinaigre.

Conservez bien cette notice.
**Consignes de soin pour les meubles avec des plaques en dérivé du bois**
Pour l'entretien de votre meuble en bois naturel, utilisez un chiffon doux, humide d'eau mélangée avec un peu de vinaigre.

Conservez bien cette notice.
**Consignes de soin pour les meubles avec des plaques en dérivé du bois**
Pour l'entretien de votre meuble en bois naturel, utilisez un chiffon doux, humide d'eau mélangée avec un peu de vinaigre.

Conservez bien cette notice.
**Consignes de soin pour les meubles avec des plaques en dérivé du bois**
Pour l'entretien de votre meuble en bois naturel, utilisez un chiffon doux, humide d'eau mélangée avec un peu de vinaigre.

Conservez bien cette notice.
**Consignes de soin pour les meubles avec des plaques en dérivé du bois**
Pour l'entretien de votre meuble en bois naturel, utilisez un chiffon doux, humide d'eau mélangée avec un peu de vinaigre.

Conservez bien cette notice.
**Consignes de soin pour les meubles avec des plaques en dérivé du bois**
Pour l'entretien de votre meuble en bois naturel, utilisez un chiffon doux, humide d'eau mélangée avec un peu de vinaigre.

Conservez bien cette notice.
**Consignes de soin pour les meubles avec des plaques en dérivé du bois**
Pour l'entretien de votre meuble en bois naturel, utilisez un chiffon doux, humide d'eau mélangée avec un peu de vinaigre.

Conservez bien cette notice.
**Consignes de soin pour les meubles avec des plaques en dérivé du bois**
Pour l'entretien de votre meuble en bois naturel, utilisez un chiffon doux, humide d'eau mélangée avec un peu de vinaigre.

Conservez bien cette notice.
**Consignes de soin pour les meubles avec des plaques en dérivé du bois**
Pour l'entretien de votre meuble en bois naturel, utilisez un chiffon doux, humide d'eau mélangée avec un peu de vinaigre.

Conservez bien cette notice.
**Consignes de soin pour les meubles avec des plaques en dérivé du bois**
Pour l'entretien de votre meuble en bois naturel, utilisez un chiffon doux, humide d'eau mélangée avec un peu de vinaigre.

Conservez bien cette notice.
**Consignes de soin pour les meubles avec des plaques en dérivé du bois**
Pour l'entretien de votre meuble en bois naturel, utilisez un chiffon doux, humide d'eau mélangée avec un peu de vinaigre.

## Area Sviluppo prodotti

Voce settore di développement de produits

## Sevgili Müşterimiz,

Siparişiniz için çok teşekkür ederiz! Doğal ahşap malzemenen yapılmış bir mobilya olduğundan, parlak veya mat plastik kaplama da olsa – her mobilya parçasının kendine özgü özelliği vardır. Ayrıca, doğal ahşap mobilyaların kuçuk parçaları gibi ahşap dokusu ve yapısı, mobilyanın her ayrı parçasının ayrı şekiliniğin bir parçasıdır.

Mobilya, doğal ahşabın kalıcı hava ve nem dalgalandırılma maruz kaldığında, nadir de olsa çatlak veya renk atması gibi yüzey değişimleri meydana gelebilirler. Genelikle parlaklık ve ahşabı koyu rengini sağlayan renk doyumu zaman içinde azalır. Bu değişimleri ahşap gibi doğal hammaddelerle normal bir sürece:Bir kitapçık, mobilyanızın uzun yıllar bakımını sağlamak için bir takım bakım ipuçları verecektir.

**Temel olarak:** Mobilyanın üzerinne sıcak nesnelere koymayın. Mümlerin mobilyanın üzerinne döğrudan koymayın. Döğrudan sıvılarl demal bezle silin. Vidaalın ve bağlanti elemanların siki olup olmadıklarını periyodik olarak kontrol edin.

Doğal ahşap mobilyada ahşabın tipik, aromatik kokusu her zaman kalitesinin bir kanıtıdır. Doğal reçineden kaynatılan parfak noktalar, kuru, tiftiksiz bir bez ile parlattabilir.

Ayrıca diğer ahşap, lake, deri veya döşemelek kumaş malzemenle başlangıçta giderilmeyen hafif bir koku bırakabilir. Bu kokular bir zaman sonra kendiliginden kaybolacaktır. Bu süreci hızlandırmak isterseniz, başlangıçta ortamı daha sık havalandırın ve/veya mobilyayı biraz sike katkınızız su ile silatığınıziz bir bez ile silin. Bu talimatlar dikkatlice izleyin.

**Sunta mobilya malzemesinin bakımı**
Sunta malzemenen yapılmış mobilyanızın bakımı için, yumuşak, tiftiksiz bir bez veya güden kullanın. Hafif nemli bir bez ile yüzeyi temizleyin.
**Temel olarak:** Lütfen aşağıdaki temizlik araçlarından ve maddelerinden kaçının:

**mikro fiber kumaş veya bez.** Bunlar yüzeyin çizilmesine neden olabilemce aşındırıcı parçalar için;
**keskin ve aşındırıcı temizlik kimyasalları** veya çözücülerineharf. Bunlar da yüzeye hasar verebilir;
**ovma tozu, gelik yünü veya ovma süngeri.** Yüzeyi, gidermeyi imkansız hale getirecek derecede güçü bir şeklide bozar;
**elektrik süpürgesi!** Hortum ağzı ve fırçalar yüzeyi çizebilir;
**buharlı temizleyiciler.** Suyun yüzeyi üzerinne buhar olarak yayılmasımı sağlayan yüksek basınç ve ısı ile, mobilya hasar görebilir veya ayrılabilir.

**Ürün Geliştirme Departmanı**

## RU

**Уважаемый покупатель!**

Благодарим вас за сделанный заказ! Что бы вы ни приобрели – мебель из натурального дерева, гляцевую или матовую панель из пластика – у каждой вещи есть свои, особые свойства. Свойства и структура древесины, например, зависят от сорта дерева и являются частью индивидуального оформления каждого предмета мебели.

Поскольку мебель из натурального дерева подвергается постоянным изменениям климата и уровня влажности, ее поверхность со временем местами может измениться; могут появиться тонкие трещины, может измениться цвет. Обычно дерево постепенно темнеет. Эти изменения являются обычным явлением, когда речь идет о натуральном дереве. По ссылке приведено несколько советов относительно ухода за вашей мебелью, чтобы она прослужила вам как можно дольше.

**Основные правила:**
Не ставьте на мебель горячие предметы. Не ставьте непосредственно на мебель горящие свечи.

Промытую жидкостью вытирайте сразу же.

Регулярно проверяйте прочность посадок винтов и болтов.
Обратите внимание, что запах дерева всегда является признаком качества мебели из натурального дерева. Там, где раньше были insecta, появляются светлые места из-за естественного выхода смолы. Их можно отполировать с помощью сухой ткани без ворса.

От компонентов мебели, изготовленных из дерева и кожи, покрытие лаком, поначалу также немилуемо будет источать запах. Эти запахи исчезнут сами через некоторое время. Если вы хотите скорее избавиться от них, чаще протирайте мебель помещению и протирайте водой с небольшим количеством уксуса. Сохраните эти указания.

**Указания по уходу за мебелью из ДСП и ДВП**
Для ухода за мебелью из ДСП и ДВП используйте мягкую ткань без ворса или замшу. Протирайте поверхности сплетя оменной тканью.
**Основные правила:**
Пожалуйста, **ни в коем случае** не используйте следующие чистящие средства: **микрофибровые салфетки** или **пелюшечники.** Значительная часть содержит мелкие частички абразивного вещества, которые могут поцарапать поверхность.

**остро действующие химикаты и чистящие средства** могут повредить и абразивным эффектом. Они также могут повредить поверхность;
**чистящий порошок, стальную пудру или спрей.** Они разрушают поверхность настолько, что она уже не подлежит восстановлению;
**пылесос.** Сопло и щетина могут поцарапать поверхность;
**пароочиститель.** Пар, попадающий на поверхность под высоким давлением и с высокой температурой, может повредить ее и даже вызвать расслоение древесины.

**С наилучшими пожеланиями, коллективе разрабoтчиков**

## RO

**Dragi clienți,**
Vă mulțumim pentru comanda dvs.!  
Indiferent dacă ați achiziționat o piesă de mobilier confecționată din lemn natural, o față cu lucu intens sau o față din material plastic – fiecare piesă de mobilier are caracteristici complet speciale. Atât natura cât și structura lemnului, cum ar fi de exemplu mielă noduri la mobila din lemn natural, constituie parte a specificului individual pentru fiecare piesă de mobilier.

Deoarece mobila din lemn natural este expusă variațiilor persistente de climă și umiditate, la nivelu suprafeței pot să apară modificări sporadice, cum ar fi de exemplu microcrisuri sau modificări ale culorii. De regulă, în decursul timpului se reduce strălucirea, iar saturata culoilor crește – lemnul se închide la culoare. Modificările menționate reprezintă un proces normal în cazul materialelor naturale, precum lemnul.

Acesta broșură vă oferă câteva sfaturi pentru întreținerea mobilierului dvs., astfel încât să vă bucurați de el timp îndelungat.

**Reguli generale valabile:**
Nu așezați pe mobila obiecte fierbinți. Nu amasați lumină direct pe mobilier. Stergeți imediat lichidele vărsate. Verificați la intervale regulate poziția fermă a substiturilor și a feroneriei. Mirosul tipic, aromatic al mobilierului din lemn natural reprezintă indiciul unui garanție a calității.

Culorile de culoare deschisă dela noduri apar printr-o țesătură naturală a rășinii la suprafață și pot fi lustruite cu o cârpă uscată, care nu lasă scame. Și în cazul altor materiale din lemn, piele, facilitate sau tapitate persistă în mod inevitabil la început un miros propriu usor. Acesta mioros dispar în timp de la sine. Dacă doriți să contribuiți la acest lucru, aerisiți mai des la început și/sau ștergeți mobila cu puțină apă și oțet.

Paștrăți aceste instrucțiuni în condiții optime.

**Indicații pentru întreținerea mobilierului din materiale fibrolemnoase**
Pentru întreținerea mobilierului din materiale fibrolemnoase, vă recomandăm să utilizați în mod optim o cârpă moalecare nu lasă scame sau o bucată de piele tăbăcită de șters. Ștergeți suprafața cu puțină apă.

**Reguli generale valabile:**
Vă rugăm să utilizați în niciun caz următoarele substanțe sau mijloace de curățat: **cârpe din microfibre sau bureți de curățat.** Acestea conțin adesea mici particule abrazive care pot zgăria suprafețele; **substanțe chimice corosive,** precum **și solvenți sau substanțe** de deterorenze suprafețele.

**curăță abrazive.** Și acestuia pot să **prăd de curățat, bureți din fibră de oțel sau răzuitoare.** Acestea pot să deterorenze suprafețele în așa măsură, încât nu mai este posibilă reconșionarea lor;
**aspiratoare.** Duzele și perilele pot zgăria suprafețele;

**curățătoare cu abur.** Suprafețele expuse la presiunea și temperatura excesivă a aburului, pot să se deterorenze sau chiar se pot distoca de pe suportul de bază.

**Departamentul dvs. de creație produse**

## CZ

**Vážená zákaznice, vážený zákazník,**
děkujeme za Váš objednávkú!
Jedno, zda jste zakoupili nábytek zhotovený z přírodního dřeva, čelo s vysokým leskem nebo matné plastové čelo – každý kus nábytku má své zcela speciální vlastnosti. Také kvalita a struktura dřeva, jako například menší stuky u nábytku z přírodního dřeva, jsou součástí individuálního vyzarování každého jednotlivého kusu nábytku.

Protože je nábytek z přírodního dřeva vystaven neustálým změnám klimatu a vlhkosti, mohou se ojedinelé vyskytnout změny v povrchu jako například změny nebo změny barvy. Světlost všeobecně během času klesá a svlost barvy se zvyšuje – dřevo tmavne. Uvedené změny jsou u přírodního materiálu jako dřeva normální proces.

Tuto knižička Vám poskytne několik tipů pro péči o Váš nábytek, abyste se z něho mohli radovat dlouhou dobu.

**Zásadní plati:**
Nepokládějte na nábytek horké předměty. Nestsavte svíčky přímo na nábytek. Rozliďte kapaliny ihned utřete. V pravidelných intervalech kontroľujte, zda jsou pevně utaženy šrouby a kování. Nábytkú, aromatická vůně dřeva je u přírodního dřeva vždy důkazem kvality.

Typická, aromacká pach dřeva je při výrobě z přírodního dřeva vždy důkazem kvality. Světlá, aromatická vůně dřeva je u přírodního dřeva vždy důkazem kvality.

Zo zadržati sa neďa zatarať ani stábe mu charakteristickému pachu živých drevených, náterových, kožených alebo galvanických materiálov. Tieto pachy sa po určitom čase samodovoľne vstrata spočiatku ľasteže aalebo utieraťe nábytok s utierkou, zľahko navlhčenou vo vode s trchou octu.

Dobre si oddože tieto upozomenia.

**Pokyny pre ošetrovanie prírodného/naturovaného nábytku z prírodného dřeva.**
Povrch sa dá najlepšie vyčistiť so zľahka navlhčenou utierkou.
**Pozor:**
Draždivé alebo rozštiepajúce obsahujúce čistiace alebo lešiacie prostriedky sa nesmú používať.

**Pokyny pre ošetrovanie nábytku z drevovláknitých častiek**
Pre lepšie ošetrovanie nábytku z drevovláknitých častiek je ideálne použiť utierku. Utieraťte povrchy so zľahka navlhčenou utierkou.
**Zásadne plati:**
Nepoužívajte v žiadnom prípade nasledujúce čistiace alebo lešiacie prostriedky:
**mikrovláknité uterky** alebo **čističe.**
**Často chemické látky** ako aj **drnčnice**, ktoré obsahujú tvrdé častice;
**čistiace a lešiacie prostriedky.**

**Pokyny pre ošetrovanie nábytku z drevovláknitých častiek**
Na ošetrovanie vášho nábytku z drevovláknitých častiek je ideálne použiť utierku. Utieraťte povrchy so zľahka navlhčenou utierkou.
**Zásadne plati:**
Nepoužívajte v žiadnom prípade nasledujúce čistiace alebo lešiacie prostriedky:
**mikrovláknité uterky** alebo **čističe.**
Tieto často obsahujú tvrdšie častice, ktoré môžu viesť k doškriabaniu povrchov;
**ostre chemické látky** ako aj **drnčnice**, ktoré obsahujú tvrdé častice;
**prášky na čistenie** alebo **ocelovo vinu** alebo **drátěníky.** Zničí povrch tak, že jeho oprava již nebude možná;
**vyšavač.** Tryska a katričče mohou poškábatpovrchy;

**parní čističe.** Povrchy môžu poškodit vysoký tlak a žár, vochy nájde dokonce může dojít k jejich uvoňení od podkladu.

**Vásø oddělení vývoje nových výrobků**

## SK

**Vážení zákazníci,**
Bez ohľadu na to, či ste si zakúpili nábytok vyrobený z prírodného dřeva s vysokolepkými čiernymi plochami alebo s matným dňným plochami z plastov, každý kus nábytku má svoje špecifické vlastnosti. Také kvalita a štruktúra dřeva ako napr. menšie hrče pri nábytku z prírodného dřeva, sú súčasťou individualneho vyzarovania každého kusunábytku. Keďže je nábytok z prírodného dřeva vystaven neustálým výkvmom klímy a vlhkosti, môžu sa ojedinelé vyskytnúť zmeny v jeho povrchová ploche, ako napríklad zmeny barvy. Světlost všeobecně během času klesá a světlost barvy se zvyšuje – dřevo tmavne. Uvedené změny sú u prírodného materiálu, ako je drevo, normálny proces.

Táto príručka vám ponúka niekoľko rád ohľadne ošetrovania vášho nábytku, aby ste sa z něho mohli dlho tešiť.
**Zásadné plati:**
Nepokládajte na nábytek žiadne horúce predmety.
Nestsavte priamo na nábytok žiadne sviečky.
Vylite kvapaliny ihneď utrite.
V pravidelných časových intervaloch kontrolujte pevné uloženie skrutiek a kovania.

Typický, aromatický pach dřeva je při výrobě z přírodního dřeva vždy důkazem kvality. Světlá, aromatická vůně dřeva je u přírodního dřeva vždy důkazem kvality.
Zo zadržati sa neďa zatarať ani stábe mu charakteristickému pachu živých drevených, náterových, kožených alebo galvanických materiálov. Tieto pachy sa po určitom čase samodovoľne vstrata spočiatku ľasteže aalebo utieraťte nábytok s utierkou, zľahko navlhčenou vo vode s trchou octu.

**Pokyny pre ošetrovanie prírodného/naturovaného nábytku z prírodného dřeva.**
Povrch sa dá najlepšie vyčistiť so zľahka navlhčenou utierkou.
**Pozor:**
Draždivé alebo rozštiepajúce obsahujúce čistiace alebo lešiacie prostriedky sa nesmú používať.

**Pokyny pre ošetrovanie nábytku z drevovláknitých častiek**
Pre lepšie ošetrovanie nábytku z drevovláknitých častiek je ideálne použiť utierku. Utieraťte povrchy so zľahka navlhčenou utierkou.

**Zásadne plati:**
Nepoužívajte v žiadnom prípade nasledujúce čistiace alebo lešiacie prostriedky:
**mikrovláknité uterky** alebo **čističe.**
**Často chemické látky** ako aj **drnčnice**, ktoré obsahujú tvrdé častice;
**čistiace a lešiacie prostriedky.**

**Pokyny pre ošetrovanie nábytku z drevovláknitých častiek**
Na ošetrovanie vášho nábytku z drevovláknitých častiek je ideálne použiť utierku. Utieraťte povrchy so zľahka navlhčenou utierkou.

**Zásadne plati:**
Nepoužívajte v žiadnom prípade nasledujúce čistiace alebo lešiacie prostriedky:
**mikrovláknité uterky** alebo **čističe.**
**Často chemické látky** ako aj **drnčnice**, ktoré obsahujú tvrdé častice;
**prášky na čistenie** alebo **ocelovo vinu** alebo **drátěníky.** Zničí povrch tak, že jeho oprava již nebude možná;
**vyšavač.** Tryska a katričče mohou poškábatpovrchy;

**parní čističe.** Povrchy môžu poškodit vysoký tlak a žár, vochy nájde dokonce může dojít k jejich uvoňení od podkladu.

**Váš vývoj výrobku**

## HU

**Kedves Vásárlónk!**

Köszönjük a megrendelését!
Függetlenül attól, hogy természetes fából vagy más anyagból készült fényes vagy matt felületű bútor vásárolt, minden egyes bútor egyedi jellemzőkkel rendelkezik. A faanyagok és szerkezetüknek egyedi jellemzői, pl. a kisebb ágak miatt göcsök, a természetes faanyagból készült bútoroknál minden egyes bútoruk egyedi megjelenést kölcsönöznek.

A természetes fából készült bútor folyamatosan ki van téve a hőmérséklet- és páratartalom-változásoknak, így annak felületén egyedi változások jelennek meg, pl. hajszálrepedések és színváltozások. Általánosságban megállapíthatjuk, hogy a világosság és a színeltelenség az idővel csökken - a bútor sötétebbé válik.

Ezek a változások a természetes alapanyagok, pl. a fa használata esetén teljesen normálisak.
A kézikönyvecske célja, hogy pár ötletet adjon a bútor ápolásához, hogy annakhasználatát hosszán élvezhesse.

**Általános utasítások:**

Ne tegyen forró tárgyat a bútorra.
Ne legyen gyertyát közvetlenül a bútorra.
A kifolyó folyadékok azonnal törölje le.
Rendszeres időközönként ellenőrizze a csavarok feszességét és az alátételeket.
A természetes fából készült bútorok aromás fá illata a minőség jele.

A göcsöknek található véleges foltok a természetes gyantairakások okozza, amit egy száraz, szomszomszámis ronggyal törölheti le és polírozhatja.
A fák-, a bór- és a kárpánanyagok a kezeltben gyengén illatanyagokat bocsátanak ki. Ezen illatanyagokat kibocsátása egy idő után magától megszűnik. Ha ezt szeretne felgyorsítani, akkor a bútorhasználatán eljelen szellőztessen gyakrabban és/ vagy törölje le a bútor egy keves vízzel, amibe egy kicsi ecetet is rak.

Orizz mese od útmutató, hogy azt későbbis használhassa referenciaként.

**Ápolási tanácsok bútorlapból készült bútorokhoz**
A bútorlapból készült bútorokhoz a legjobb ha puha, nem rozajosdo rongyot, vagy bőrkendőt használ. Törölje le a felületet kissé nedves ronggyal.
**Általános utasítások:**
Semmilyen körülmények között se használja a következő tisztítószereket:

**mikroszálas kendő vagy szennytörölőradír.** Ezek gyakran a poro ciszolószemcsékét is tartalmazznak, amelyek a felületet össekarcolhatnak;
**erős vegyszerek, pl. súrolószert tartalmazó tisztítóeszközök vagy oldószerek.** Ezek ugyanúgy tönkre tehetik a felületet;

**súrolópör, fémszálás dörzsölőanyag vagy edény súrolószér.** Ezek annyira tönkre teszik a felületet, hogy annak javítása nem lehetséges;
**porcsiszoró.** A cső és a kefék a felületet össekarcolhatják;
**gőztisztító.** A magas nyomomás miatt a gőz a felületen keresztül behatolhat az anyagba, ami sérüléseket okoz, sőt akár a felület le is válhat.

**A termékfejlesztők**