

Adam

meble

INSTRUKCJA MONTAŻU
ASSEMBLY INSTRUCTION

SYSTEM OLIWIA

OL - 4D

Do montażu potrzebne są :

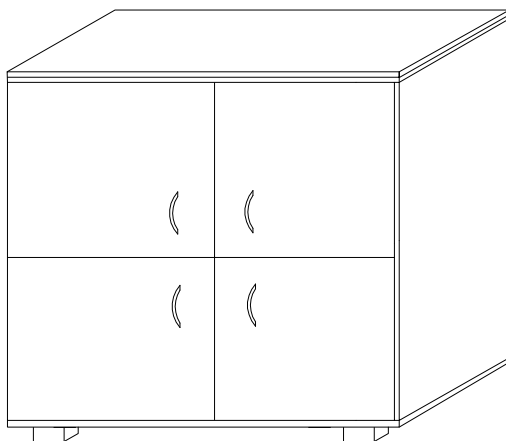
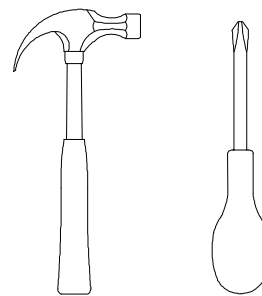

| Wykaz | Wymiar (mm) | Ilość |
|-------|-------------|-------|
| A | 970x370 | 2 |
| B | 900x400 | 2 |
| C | 970x366 | 1 |
| D | 422,5x366 | 2 |
| E | 422x350 | 4 |
| F | 480x455 | 4 |
| G | 994x443 | 2 |

ZASADY UŻYTKOWANIA MEBLI:

1. Meble powinny być użytkowane zgodnie z ich konstrukcją i przeznaczeniem.
2. Meble powinny być przechowywane i używane w odpowiednich warunkach tj. nie należy dopuszczać do nadmiernego przegrzewania (przesuszenia), unikać wilgoci (zamoczenia, przemarzania).
3. Meble powinny być używane w pomieszczeniach suchych i zabezpieczonych przed szkodliwymi wpływami atmosferycznymi oraz bezpośrednim działaniem promieni słonecznych.
4. Mebli nie należy ustawiać w odległości mniejszej jak 1 metr od czynnych grzejników.



















NIE UWZGLĘDNIĄ SIĘ ZGŁOSZEŃ REKLAMACYJNYCH OBEJMUJĄCYCH:

1. Uszkodzenia powstałe w wyniku niewłaściwego przewozu bądź przenoszenia mebli oraz złego montażu, jak również wynikiem po sprzedaży ze zdarzeń losowych i innych okoliczności.
2. Uszkodzenia powstałe w wyniku niewłaściwego użytkowania, przechowywania i konserwacji, jak również po stwierdzeniu napraw przez osobę nieupoważnioną.
3. Wady i uszkodzenia w następstwie których obniżono cenę wyrobu.

UWAGA !

W dniu zakupu mebli należy sprawdzić (najlepiej w sklepie) stan zakupionych mebli tzn.:

1. Czy towar jest zgodny z zamówieniem
2. Czy elementy nie są uszkodzone i czy ich ilość wraz z akcesoriami jest zgodna z poniższym wykazem

| | | | | | | | | | | |
|---|---|---|---|---|---|---|---|---|---|---|
| a | b | c | d | e | f | g | o | p | s | z |
|  |  |  |  |  |  |  | |  |  |  |
| x 8 | x 4 | x 14 | x 6 | x 16 | x 8 | x 16 | | x 1 | x 5 | x 2 |
|  |  | |  |  |  |  | |  | |  |
| x 16 | x 10 | | x 1 | x 10 | x 8 | x 30 | | x 2 | | x 10 |
| j | k | l | m | n | h | i | | r | t | w |

Montaż stopki w dnie bryły.

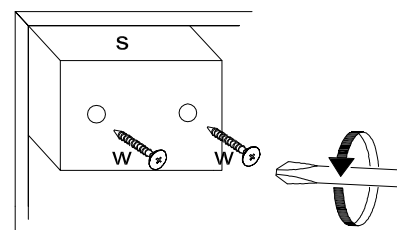

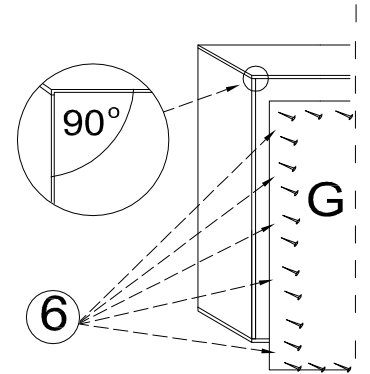
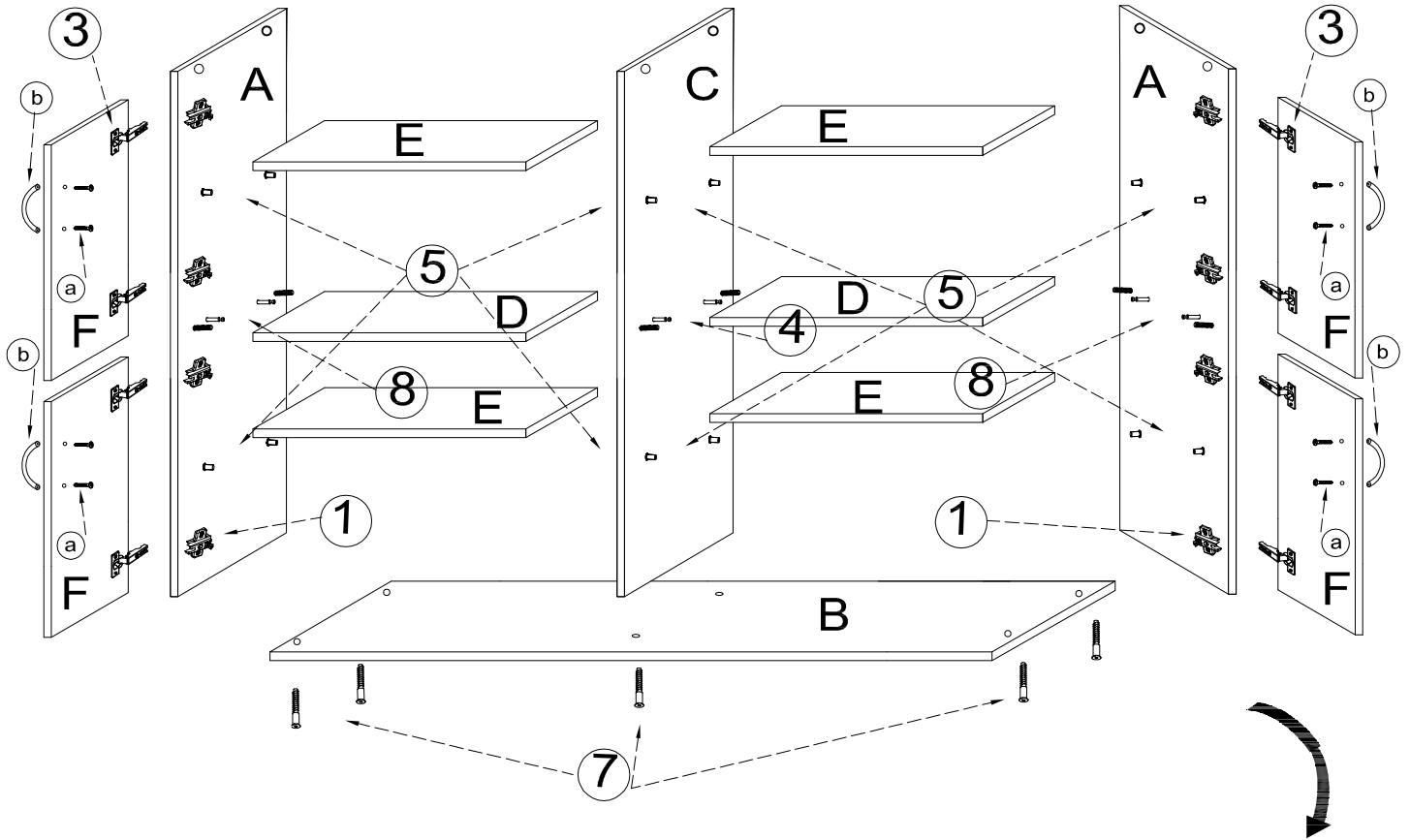
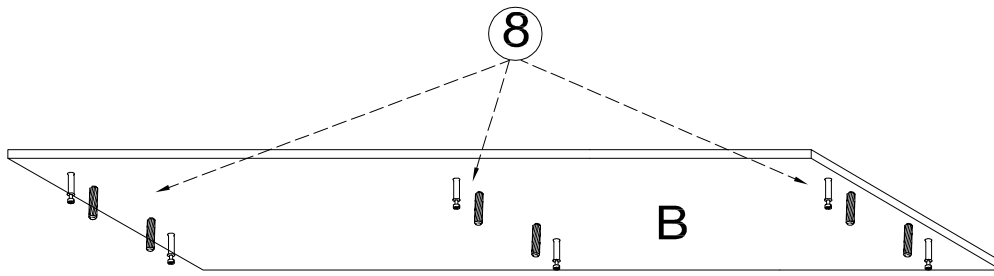

UWAGA !

KROK 1: montujemy akcesoria tzn. nabijamy kolki drewniane, wkręcamy mimosrody itd. do poszczególnych elementów.

KROK 2: łączymy elementy D,C(rys.4), później dodajemy kolejno element A(rys.8), element B dolny (rys.7) , element B górny (rys.8)

KROK 3: przybijamy plecy HDF (G) i obsadzamy drzwi

