

# Adam meble

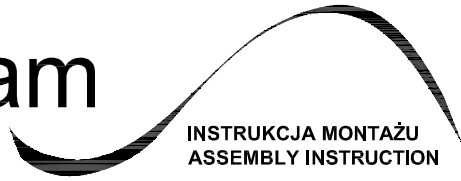

INSTRUKCJA MONTAŻU  
ASSEMBLY INSTRUCTION

# Komoda KA - K3

Do montażu potrzebne są :



## ZASADY UŻYTKOWANIA MEBLI:

1. Meble powinny być użytkowane zgodnie z ich konstrukcją i przeznaczeniem.
2. Meble powinny być przechowywane i używane w odpowiednich warunkach tj. nie należy dopuszczać do nadmiernego przegrzewania (przesuszenia), unikać wilgoci (zamoczenia, przemarzania).
3. Meble powinny być używane w pomieszczeniach suchych i zabezpieczonych przed szkodliwymi wpływami atmosferycznymi oraz bezpośrednim działaniem promieni słonecznych.
4. Meble nie należy ustawiać w odległości mniejszej jak 1 metr od czynnych grzejników.

## NIE UWZGLĘDNIĄ SIĘ ZGŁOSZEŃ REKLAMACYJNYCH OBEJMUJĄCYCH:

1. Uszkodzenia powstałe w wyniku niewłaściwego przewozu bądź przenoszenia mebli oraz złego montażu, jak również wynikiem ze zdarzeń losowych i innych okoliczności.
2. Uszkodzenia powstałe w wyniku niewłaściwego użytkowania, przechowywania i konserwacji, jak również po stwierdzeniu napraw przez osobę nieupoważnioną.
3. Wady i uszkodzenia w następstwie których obniżono cenę wyrobu.

## UWAGA !

W dniu zakupu mebli należy sprawdzić (najlepiej w sklepie) stan zakupionych mebli tzn.:

1. Czy towar jest zgodny z zamówieniem
2. Czy elementy nie są uszkodzone i czy ich ilość wraz z akcesoriami jest zgodna z poniższym wykazem

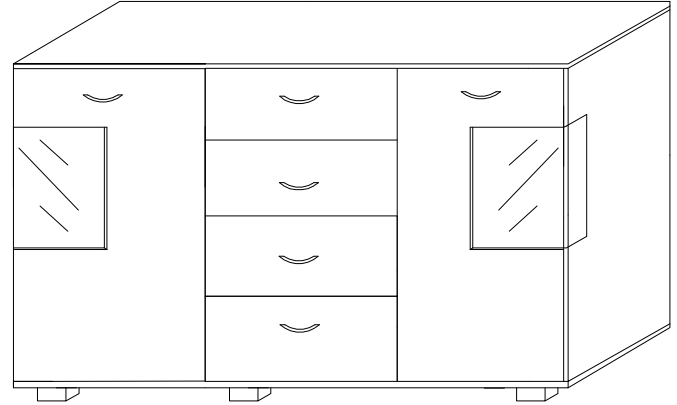

Wykaz	Wymiar (mm)	Ilość
A	970x380	2
B	1300x400	2
C	409x366	4
D	970x376	2
E	385x160	4
F	330x160	6
G	430x224	3
H	430x285	1
I	385x220	1
J	330x220	2
K	966x430	2
L	992x429	2
M	992x428	1
N	353x383	4

Wykaz Szkl	Wymiar (mm)	Ilość
S1	510x350	2
S2	407x270	2
S3	490x90	2

a	b	c	d	e	f	g	o	p	s	t
x 12	x 6	x 24	x 8	x 48	x 4	x 8		x 16	x 6	x 3
x 8	x 24	x 16	x 1	x 56	x 4	x 70	x 4			x 12
j	k	l	m	n	h	i	r	w		z

### Montaż stopki w dnie bryły.

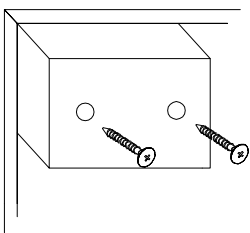

### Regulacja drzwi.

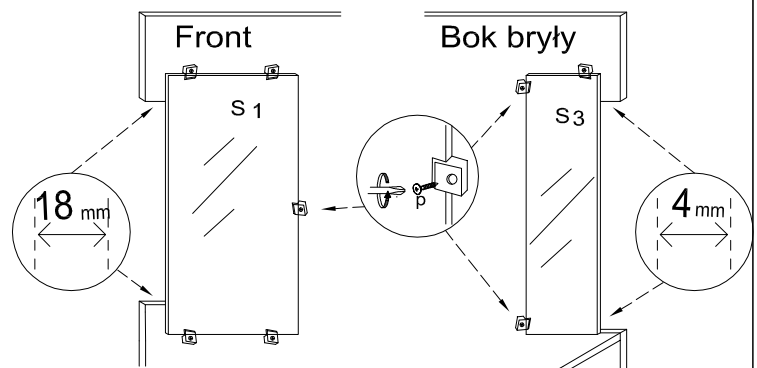
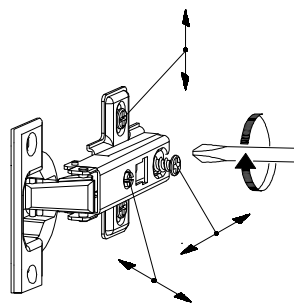

### Montaż szuflady

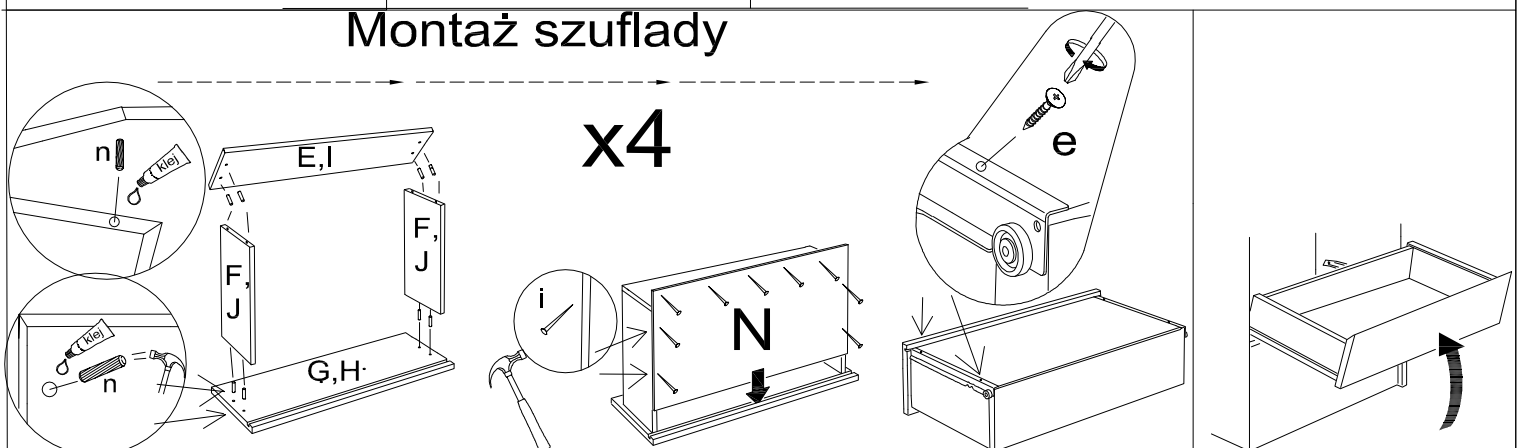

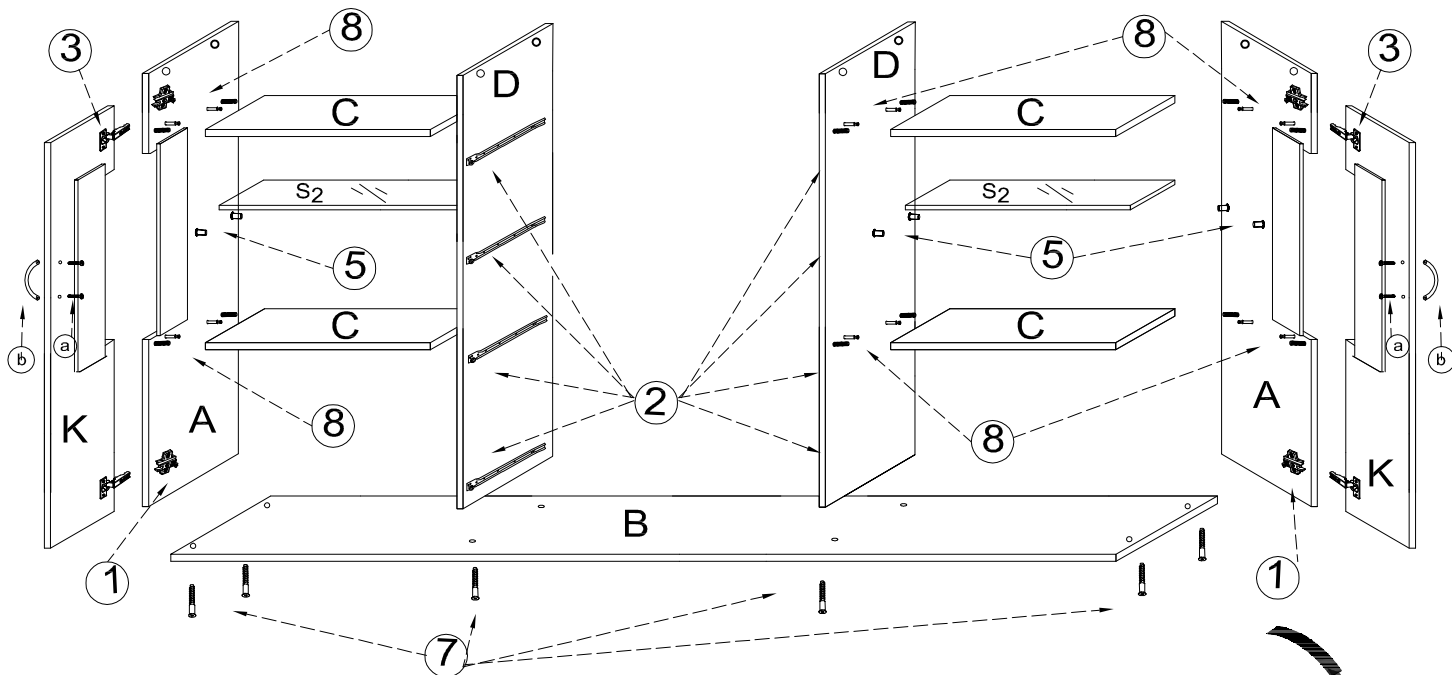
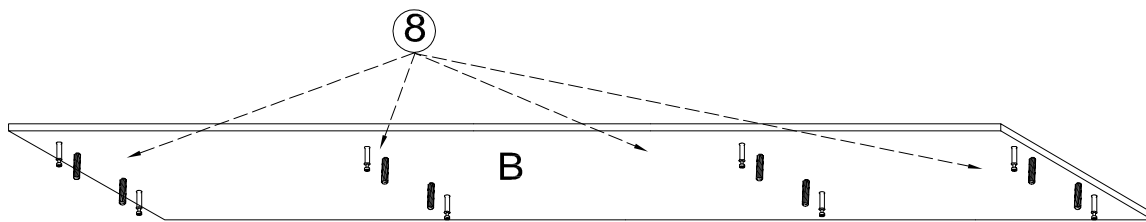
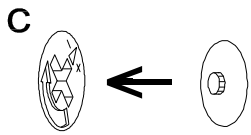

**UWAGA !**

**KROK 1:** montujemy akcesoria tzn. nabijamy kołki drewniane, wkręcamy mimosrody itd. do poszczególnych elementów.

**KROK 2:** łączymy elementy D,C dodajemy kolejno A,B.

**KROK 3:** przybijamy plecy HDF (L,M) i obsadzamy drzwi oraz szuflade

**UWAGA KLEJU UZYWAMY TYLKO DO SZUFLAD**

