

Adam meble

INSTRUKCJA MONTAŻU
ASSEMBLY INSTRUCTION

Łoże KA 140

Do montażu potrzebne są :

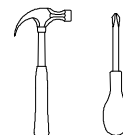

ZASADY UŻYTKOWANIA MEBLI:

1. Meble powinny być użytkowane zgodnie z ich konstrukcją i przeznaczeniem.
2. Meble powinny być przechowywane i używane w odpowiednich warunkach tj. nie należy dopuszczać do nadmiernego przegrzewania (przesuszenia), unikać wilgoci (zamożenia, przemarzenia).
3. Meble powinny być używane w pomieszczeniach suchych i zabezpieczonych przed szkodliwymi wpływami atmosferycznymi oraz bezpośrednim działaniem promieni słonecznych.
4. Mebel nie należy ustawiać w odległości mniejszej jak 1 metr od czynnych grzejników.

NIE UWZGLĘDNI SIĘ ZGŁOSZEŃ REKLAMACYJNYCH OBEJMUJĄCYCH:









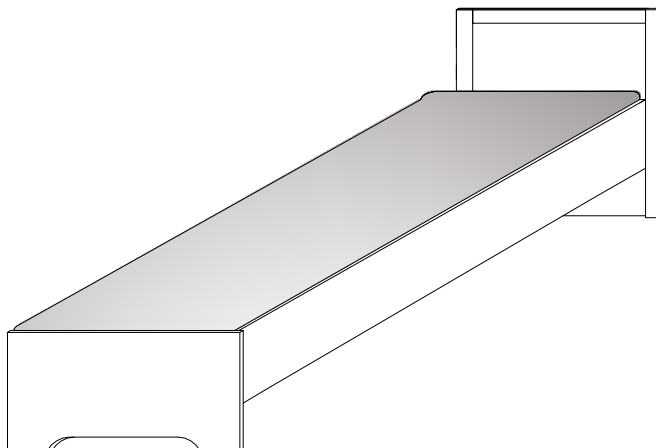

1. Uszkodzenia powstałe w wyniku niewłaściwego przewozu bądź przeniesienia mebli oraz złego montażu, jak również wyniki po sprzedaży ze zdarzeń losowych i innych okoliczności.
2. Uszkodzenia powstałe w wyniku niewłaściwego użytkowania, przechowywania i konserwacji, jak również po stwierdzeniu napraw przez osobę nieupoważnioną.
3. Wady i uszkodzenia w następstwie których obniżono cenę wyrobu.

UWAGA !

W dniu zakupu mebli należy sprawdzić (najlepiej w sklepie) stan zakupionych mebli tzn.:

1. Czy towar jest zgodny z zamówieniem
2. Czy elementy nie są uszkodzone i czy ich ilość wraz z akcesoriami jest zgodna z poniższym wykazem



a	b	c	d	e	f	g	o	p	s	t
		 x 5	 x 10	 x 32					 x 32	 x 1
	 x 5		 x 1	 x 18	 x 7	 x 40				
j	k	l	m	n	h	i		r		

Wykaz	Wymiar (mm)	Ilość
A	1620x690	1
B	1440x330	1
C	2004x270	2
D	2004x210	1
E	2004x150	2

Po połączeniu elementów przykręcić kątownik dla stabilności bryły.

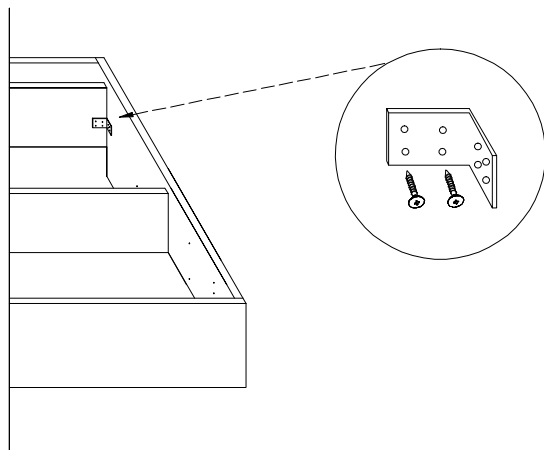

Montaż ślizgacza

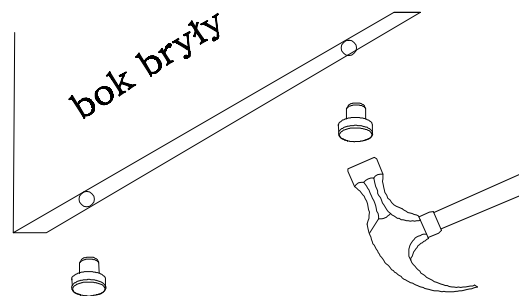

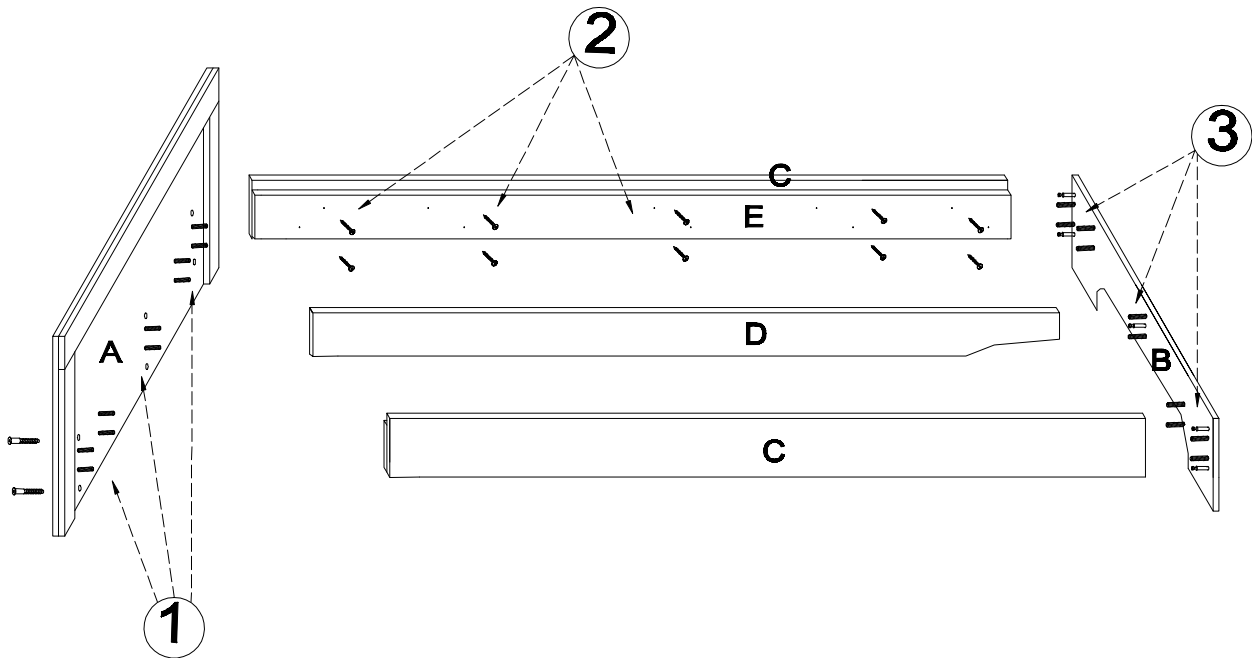
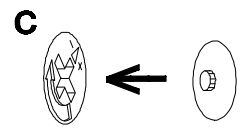

UWAGA !

KROK 1: montujemy akcesoria tzn. nabijamy kołki drewniane, wkręcamy mimosrody itd. do poszczególnych elementów.

KROK 2: łączymy elementy E, C. Później dodajemy B,D,A.

KROK 3: przykręcamy katowniki.

1

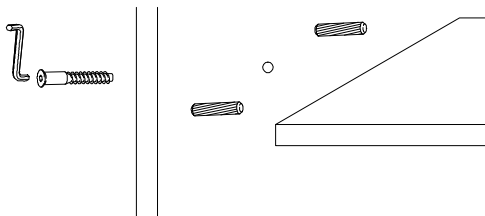

2

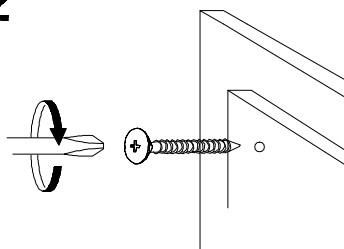

3

