

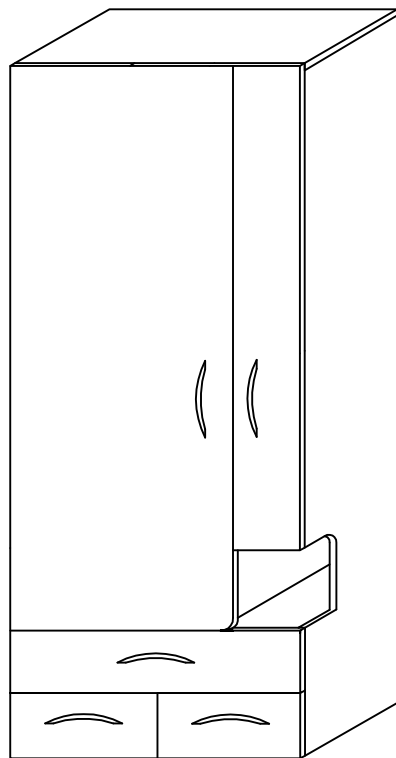

FX 02



ZASADY UŻYTKOWANIA MEBLI:

1. Meble powinny być użytkowane zgodnie z ich konstrukcją i przeznaczeniem.
2. Meble powinny być przechowywane i używane w odpowiednich warunkach tj. nie należy dopuszczać do nadmiernego przegrzewania (przesuszenia), unikać wilgoci (zamoczenia, przemarzania).
3. Meble powinny być używane w pomieszczeniach suchych i zabezpieczonych przed szkodliwymi wpływami atmosferycznymi oraz bezpośrednim działaniem promieni słonecznych.
4. Mebli nie należy ustawiać w odległości mniejszej jak 1 metr od czynnych grzejników.

NIE UWZGLĘDNI SIĘ ZGŁOSZEŃ REKLAMACYJNYCH OBEJMUJĄCYCH:





















1. Uszkodzenia powstałe w wyniku niewłaściwego przewozu bądź przenoszenia mebli oraz złego montażu, jak również wynikiłe po sprzedaży ze zdarzeń losowych i innych okoliczności.
2. Uszkodzenia powstałe w wyniku niewłaściwego użytkowania, przechowywania i konserwacji, jak również po stwierdzeniu napraw przez osobę nieupoważnioną.
3. Wady i uszkodzenia w następstwie których obniżono cenę wyrobu.

UWAGA !

W dniu zakupu mebli należy sprawdzić (najlepiej w sklepie) stan zakupionych mebli tzn.:

1. Czy towar jest zgodny z zamówieniem
2. Czy elementy nie są uszkodzone i czy ich ilość wraz z akcesoriami jest zgodna z poniższym wykazem

Wykaz	Wymiar (mm)	Ilość
A	1914x480	2
B	800x480	1
C	800x480	1
D	764x476	3
E	797x177	1
F	397x177	2
G	739x120	1
H	348x120	2
I	430x120	6
J	1354x476	1
K	144x476	1
L	197x476	3
M	1367x617	1
N	1938x788	1
Q	453x346	2
P	453x737	1

a	b	c	d	e	f	g	o	p	s
									
x 8	x 4	x 4	x 28	x 42	x 6	x 12		x 2	x 2
									
x 8	x 4	x 8	x 1	x 28	x 6	x 60	x 3	x 6	x 28
j	k	l	m	n	h	i		r	

DO MONTAŻU POTRZEBNE SĄ:

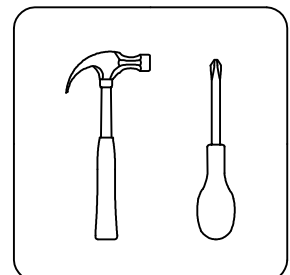

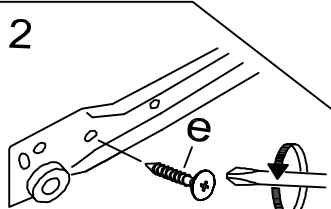
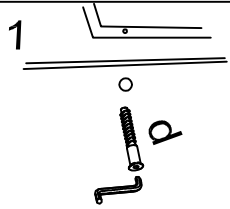
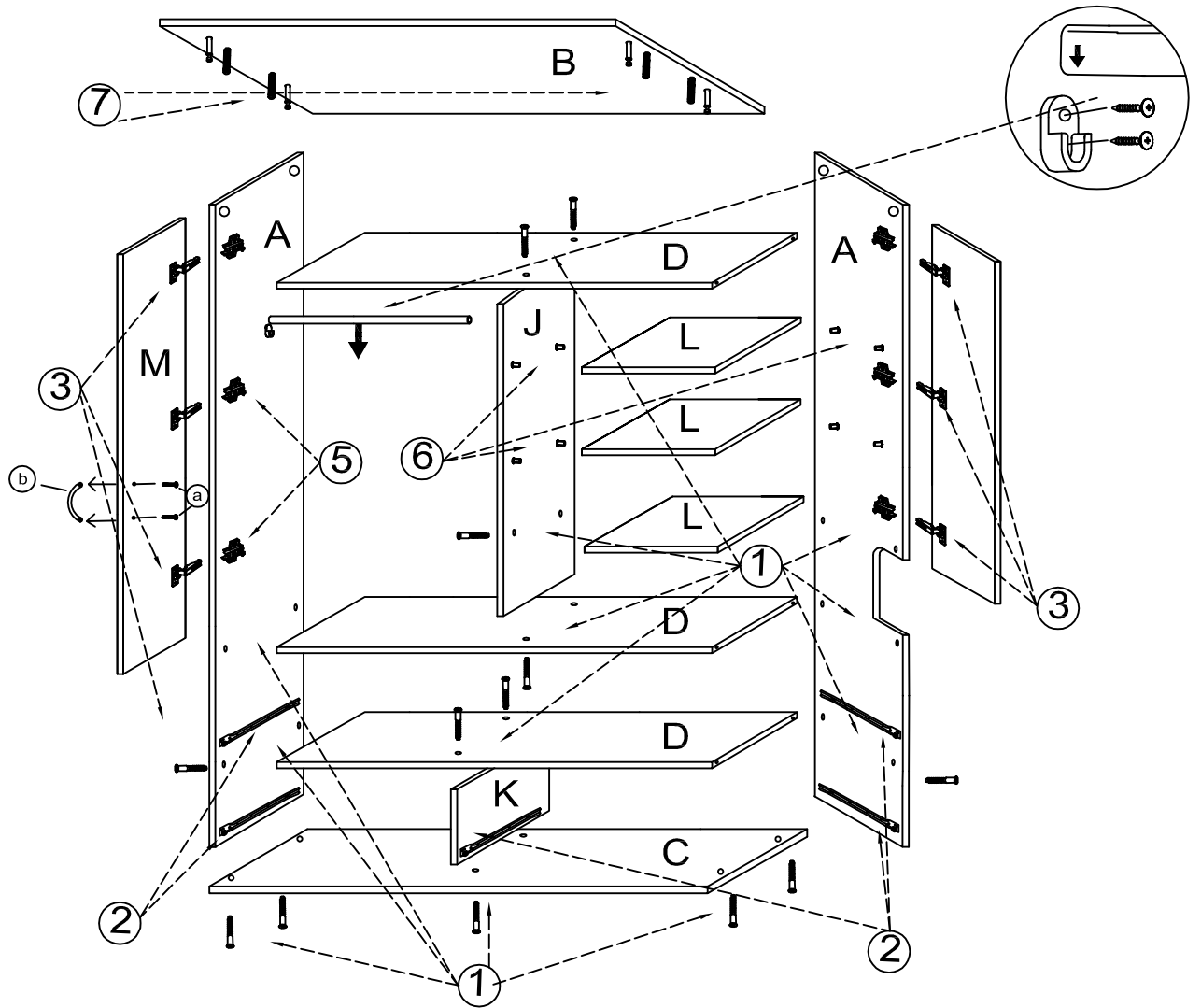

UWAGA !

KROK 1: montujemy akcesoria tzn. nabijamy kołki drewniane, wkręcamy mimosrody itd. do poszczególnych elementów.

KROK 2: łączymy elementy J,D (rys.1), później dodajemy kolejno element A,K,C (rys.1), element B (rys.7)

KROK 3: przybijamy plecy HDF (N) i obsadzamy drzwi oraz szuflady (rys.8)

UWAGA KLEJ STOSUJEMY TYLKO DO MONTAZU SZUFLADY..

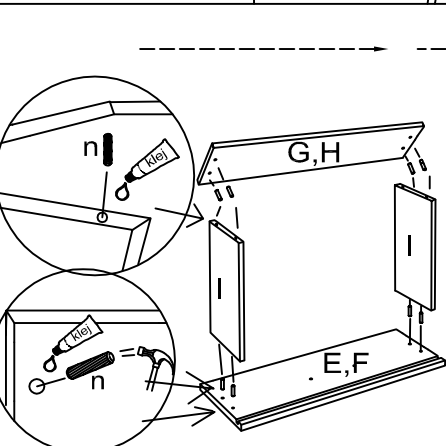
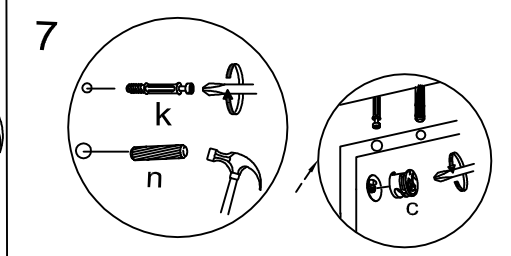
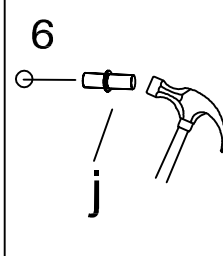
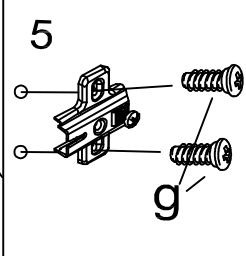
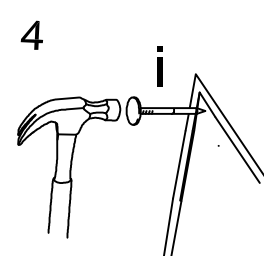
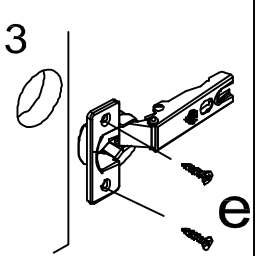

x3

