

Adam

meble

INSTRUKCJA MONTAŻU ASSEMBLY INSTRUCTION

SYSTEM OLIWIA

OL - K 5

Do montażu potrzebne są :

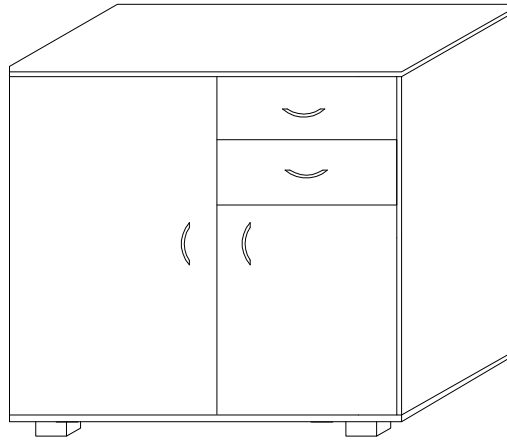
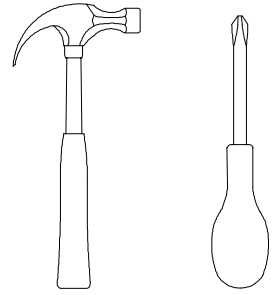

ZASADY UŻYTKOWANIA MEBLI:

1. Meble powinny być użytkowane zgodnie z ich konstrukcją i przeznaczeniem.
2. Meble powinny być przechowywane i używane w odpowiednich warunkach tj. nie należy dopuszczać do nadmiernego przegrzewania (przesuszenia), unikać wilgoci (zamoczenia, przemarzania).
3. Meble powinny być używane w pomieszczeniach suchych i zabezpieczonych przed szkodliwymi wpływami atmosferycznymi oraz bezpośrednim działaniem promieni słonecznych.
4. Mebli nie należy ustawiać w odległości mniejszej jak 1 metr od czynnych grzejników.



















NIE UWZGLĘDNIĄ SIĘ ZGŁOSZEŃ REKLAMACYJNYCH OBEJMUJĄCYCH:

1. Uszkodzenia powstałe w wyniku niewłaściwego przewozu bądź przenoszenia mebli oraz złego montażu, jak również wynikiłe po sprzedaży ze zdarzeń losowych i innych okoliczności.
2. Uszkodzenia powstałe w wyniku niewłaściwego użytkowania, przechowywania i konserwacji, jak również po stwierdzeniu napraw przez osobę nieupoważnioną.
3. Wady i uszkodzenia w następstwie których obniżono cenę wyrobu.

UWAGA !

- W dniu zakupu mebli należy sprawdzić (najlepiej w sklepie) stan zakupionych mebli tzn.:
1. Czy towar jest zgodny z zamówieniem
 2. Czy elementy nie są uszkodzone i czy ich ilość wraz z akcesoriami jest zgodna z poniższym wykazem

Wykaz	Wymiar (mm)	Ilość
A	970x370	2
B	900x400	2
C	970x366	1
D	422,5x366	1
E	422x360	2
F	964x445	1
G	654x445	1
H	445x152	2
I	397,5x105	2
J	330x105	4
K	422,5x60	1
L	994x443	2
M	353x396	2

a	b	c	d	e	f	g	o	p	s	z
 x 8	 x 4	 x 10	 x 8	 x 24	 x 4	 x 8	 x 2	 x 2	 x 5	
 x 8	 x 10		 x 1	 x 26	 x 4	 x 50	 x 2			 x 10

Montaż stopki w dnie bryły.

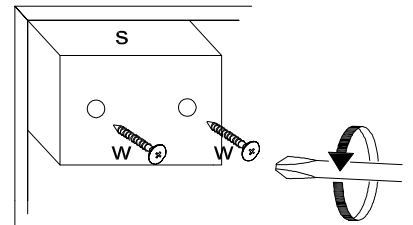

Montaż szuflady

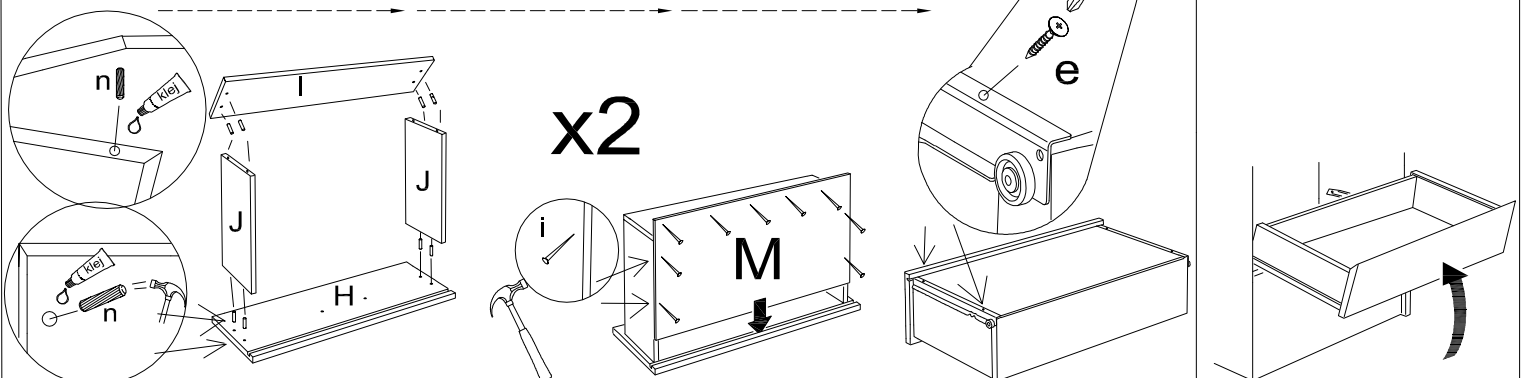

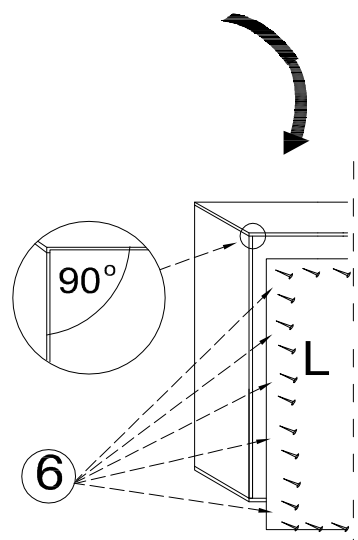
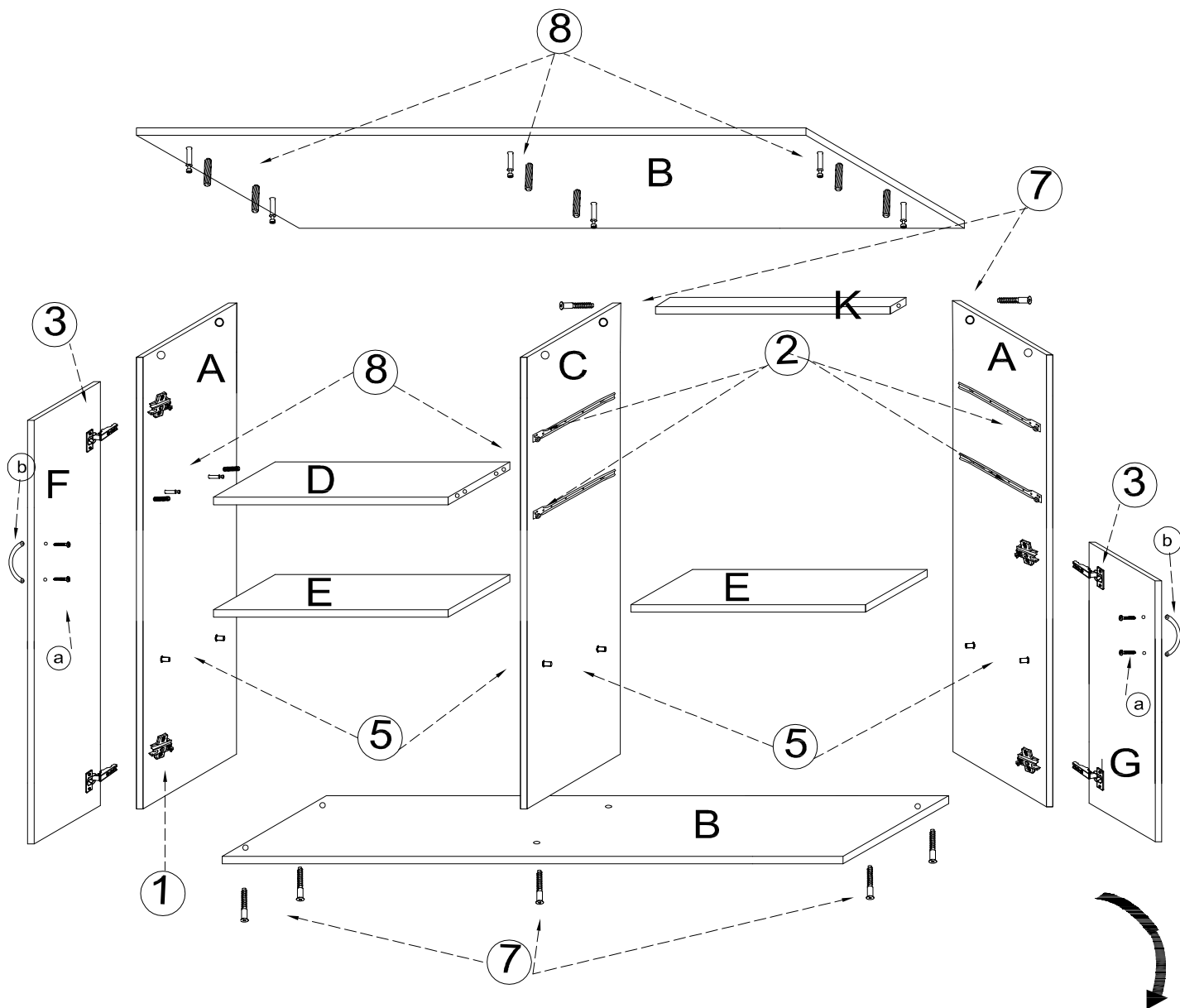

UWAGA !

KROK 1: montujemy akcesoria tzn. nabijamy kolki drewniane, wkręcamy mimosrody itd. do poszczególnych elementów.

KROK 2: łączymy elementy D,A lewy,C(rys.8), później dodajemy kolejno element B dolny (rys.7), A prawy, element B gorny (rys.8) , element E (rys.5)

KROK 3: przybijamy plecy HDF (L) i obsadzamy drzwi oraz szuflade

